

S40

S40

La collezione è composta da moduli monoblocco, terminali e centrali, l'apertura dei cassetti avviene sempre per mezzo di una gola. Le finiture disponibili sono laccata opaca o effetto metallo, in essenza di Noce Canaletto, Rovere nelle tonalità previste dal campionario, Rovere Thermo o Wood.

La collection se compose de modules monoblocs, terminaux et centraux ; les tiroirs s'ouvrent toujours au moyen d'une gorge. Les finitions disponibles sont laquées mat ou effect métal, en Noyer Canaletto, Rouvre dans les teintes du nuancier, Rouvre Thermo ou Wood

The collection consists of single blocks, lateral and central units; drawers are always opened by means of a groove. Available finishes are mat or metal effect colors, veneered Canaletto Walnut, veneered Oak in the shades provided in the sample book, Thermo Oak or Wood.

Die Kollektion besteht aus Monoblock-Modulen, End- und Mittelmodulen, die Öffnung der Schubladen erfolgt mittels einer Griffmulde. Die verfügbaren Oberflächen sind matt und Metall Farbreffekt lackiert, bestehen aus Canaletto Nussbaum, Eiche in den Musterfarben, Eiche Thermo und Wood.



Monoblocco · Monobloc · Monoblock · Monoblock

Porta lavabi · Porte-lavabos · Washbasin cabinets · Waschtischschrank

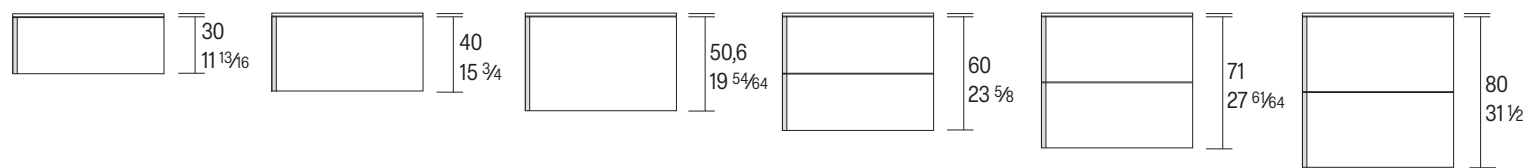

Larghezza porta lavabo · Largeurs porte lavabos · Washbasin widths · Waschtischschrank Breiten :

60	70	80	90	100	120
$23\frac{5}{8}$	$27\frac{9}{16}$	$31\frac{1}{2}$	$35\frac{7}{16}$	$39\frac{3}{8}$	$47\frac{1}{4}$

Monoblocco 2 Moduli · Monobloc 2 Modules · Monobloc 2 Modules · Monoblock 2 Module

Porta lavabi + Basi · Porte-lavabos + Bases · Washbasin cabinets + Base · Waschtischschrank + Basis

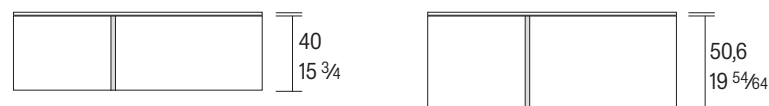

Larghezza · Largeurs · Widths · Breiten :

90	115	135	140	150	160	170	180
$35\frac{7}{16}$	$45\frac{9}{32}$	$53\frac{5}{32}$	$55\frac{1}{8}$	$59\frac{1}{16}$	$62\frac{63}{64}$	$66\frac{59}{64}$	$70\frac{55}{64}$

Componibile · Modulaire · Modular · Modular

Porta lavabi e Basi · Porte-lavabos et Bases · Washbasin cabinets and Base · Waschtischschrank und Basis

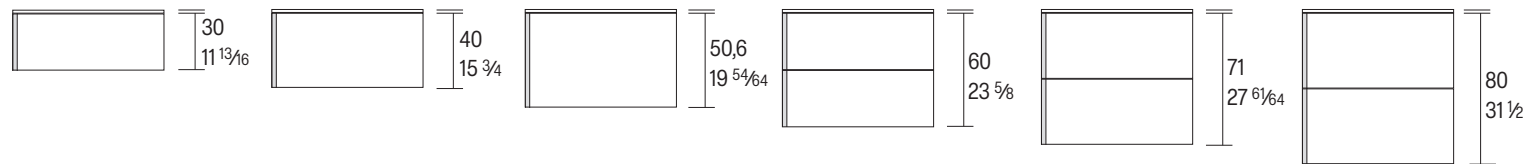

Larghezza porta lavabo · Largeurs porte lavabos · Washbasin widths · Waschtischschrank Breiten :

60	70	80	90	100	120
$23\frac{5}{8}$	$27\frac{9}{16}$	$31\frac{1}{2}$	$35\frac{7}{16}$	$39\frac{3}{8}$	$47\frac{1}{4}$

Larghezza basi · Largeurs bases · Base widths · Basis Breiten :

30	40	45	50	60	70	80	90	100	120
$11\frac{13}{16}$	$15\frac{3}{4}$	$17\frac{23}{32}$	$19\frac{11}{16}$	$23\frac{5}{8}$	$27\frac{9}{16}$	$31\frac{1}{2}$	$35\frac{7}{16}$	$39\frac{3}{8}$	$47\frac{1}{4}$

Contentori · Conteneurs · Container · Behälter

Contentori No porta lavabo · Conteneurs No porte-lavabos · Container No washbasin · Behälter No Waschtischschrank



Larghezza · Largeurs :

Base widths · Basis Breiten

45	50	60	70	80	90	100	120	135	140	160	180	200
$17\frac{23}{32}$	$19\frac{11}{16}$	$23\frac{5}{8}$	$27\frac{9}{16}$	$31\frac{1}{2}$	$35\frac{7}{16}$	$39\frac{3}{8}$	$47\frac{1}{4}$	$53\frac{5}{32}$	$55\frac{1}{8}$	$62\frac{63}{64}$	$70\frac{55}{64}$	$78\frac{47}{64}$

Opaco - Mat - Matt - Matt

A

Laccato opaco
 Laqué mat
 Matt lacquered
 Matt lackiert

Basi · Pensili · Colonne · Contenitori

L'articolo si intende laccato interamente, interno ed esterno, con finitura opaca nei colori previsti dal campionario.

Bases · Meuble hauts · Colonnes · Conteneurs

L'article est entièrement laqué, à l'intérieur et à l'extérieur, avec une finition mat dans les couleurs de la collection.

Bases · Wall cabinet · Cupboards · Container

This item is entirely lacquered, both inside and outside, with a matt finish in the colours available in the sample book.

Basiselemente · Hängeschränke Hochschränke · Behälter

Diese Artikel sind vollständig lackiert, innen und außen, Ausführung matt in den Musterfarben.



Lucido - Brillant - Glossy - Glänzend

C

Basi · Pensili · Colonne · Contenitori

L'articolo si intende laccato esternamente con finitura lucida spazzolata nei colori previsti dal campionario, compreso le ante e i frontali dei cassetti.
L'interno è sempre in finitura opaca.

Laccato lucido
Laqué brillante
Glossy lacquered
Glänzend lackiert

Bases · Meuble hauts · Colonnes · Conteneurs

L'article est laqué extérieurement avec une finition brillante brossée dans les coloris figurant dans le catalogue. L'intérieur est toujours en finition mate.

Bases · Wall cabinet · Cupboards · Container

This item is lacquered outside with a glossy brushed finish in the colours available in the sample book, including the doors and fronts of drawers. The inside always has a matt finish.

Basiselemente · Hängeschränke Hochschränke · Behälter

Diese Artikel sind außen glänzend gebürstet lackiert in den vorgesehenen Musterfarben, einschließlich der Türen und Schubladenfronten.
Das Innere ist immer matt lackiert.

Colori disponibili nella finitura opaca o lucida.
Bianco Artex, colore dedicato per laccature e Monolith in abbinamento ai sanitari ARTEX nella finitura opaca.

Couleurs disponibles en finition mat et brillante.
Bianco Artex, couleur dédiée à la laque et au Monolith en combinaison avec les articles sanitaires ARTEX en finition mate.

Colors available in matt or glossy finish.
Artex white, dedicated color for lacquering and Monolith in combination to ARTEX sanitary ware in the matt finish.

Verfügbare Farben in mattem und glänzendem Finish.
Bianco Artex, eine Farbe, die dem Lack und dem Monolith in Kombination mit den ARTEX-Sanitärartikeln in matter Ausführung gewidmet ist.

La lettera M accompagnata da un numero indica la categoria del Monolith con cui è possibile realizzare top o lavabi in tono. Piccole differenze di colore possono manifestarsi tra le laccature e il Monolith dovute alla diversa composizione dei materiali.

La lettre M accompagnée d'un chiffre indique la catégorie Monolith avec laquelle il est possible de créer des plans ou des lavabos ton sur ton. De petites différences de couleur peuvent apparaître entre les laques et le Monolith en raison de la composition différente des matériaux.

The letter M accompanied by a number indicates the Monolith category with which it is possible to create matching tops or washbasins. Small differences in color may occur between the lacquers and the Monolith, due to the different composition of the materials.

Der Buchstabe M mit einer Zahl gibt die Monolith-Kategorie an, mit der passende Top oder Waschbecken hergestellt werden können.

Aufgrund der unterschiedlichen Zusammensetzung der Materialien können zwischen den Lacken und dem Monolithen kleine Farbunterschiede auftreten.

 M1	 M2	 M2	 M3	 M2	 M2	 M3
100 Bianco	Bianco ARTEX	106 Cipria	300 Arenaria	119 Seta	841 Steel opaco	760 Fiume
 M2	 M2	 M2	 M3	 M3	 M2	 M2
101 Bianco caldo	103 Beige	205 Biscotto	130 Corda	156 Atacama	400 Sabbia	750 Brina
 M2	 M2	 M3	 M3	 M3	 M3	 M3
230 Artico	121 Perla	200 Ecrù	315 Vulcano	154 Rosa Antico	410 Argilla	755 Cielo
 M3	 M3	 M3	 M2	 M3	 M3	 M3
240 Nube	345 Tufo	811 Rame Bronzato	861 Platino	150 Terracotta	420 Salvia	765 Elba
 M3	 M3	 M3	 M3	 M3	 M3	 M3
238 Londra	318 Fango	801 Bronzo	135 Mostarda	152 Ruggine	640 Agata	745 Lago
 M3	 M3	 M3	 M3	 M3	 M3	 M3
270 Basalto	280 Caffè	851 Peltro	141 Senape	148 Corallo	630 Malva	740 Blu acciaio
 M3	 M3	 M3	 M3	 M3	 M3	 M3
165 Grafite	160 Ferro	821 Titanio	540 Muschio	146 Cina	620 Bosco	780 Petrolio
 M3	 M3	 M3	 M3	 M3	 M3	 M3
168 Antracite	260 Piombo	330 Carbone	520 Oliva	505 Prugna	610 Lichene	190 Nero

Rovere - Rouvre - Oak - Eiche**Noce Canaletto - Noyer Canaletto - Canaletto Walnut - Canaletto Nussbaum****Rovere Thermo - Rouvre Thermo - Thermo Oak - Thermo Eiche****B**Rovere · Noce · R. Thermo
Rouvre · Noyer · R. Thermo
Oak · Walnut · Thermo Oak
Eiche · Nussbaum · Thermo E.**Basi · Contenitori**

L'articolo si intende impiallacciato in Rovere, Noce Canaletto o Rovere Thermo esclusivamente per i fianchi esterni, le antine e i frontali dei cassetti.
La direzione della venatura è sempre verticale. Il colore interno, se non richiesto diversamente nell'ordine, è quello indicato nello schema di seguito in base al colore e tipo di legno.
La struttura interna dei cassetti è in metallo: sistema Legrabox Blum.

Pensili · Colonne

L'articolo si intende interamente, esterno ed interno, impiallacciato in Rovere, Noce Canaletto e Rovere Thermo. La direzione della venatura è sempre verticale.

Bases · Conteneurs

L'article a des finitions en Rouvre, Noyer Canaletto ou Rouvre Thermo plaqué exclusivement pour les joues externes, les portes et les façades des tiroirs.
La couleur intérieure, sauf indication contraire dans la commande, est celle indiquée dans le schéma ci-dessous en fonction de la couleur et du type de bois.
La direction du grain est toujours vertical. La structure interne des tiroirs est en métal: système Blum Legrabox.

Meuble hauts · Colonnes

L'article est entièrement en finition Rouvre, Noyer Canaletto ou Rouvre Thermo, à l'intérieur et à l'extérieur. La direction du grain est toujours vertical.

Bases · Container

This item has a Oak, Canaletto Walnut or Thermo Oak veneer wood finish only in the outer sides, doors and fronts of drawers.
The inner color, unless otherwise requested in the order, is the one indicated in the diagram below based on the color and type of wood.
The grain direction is always vertical. The internal structure of the drawers is in metal: Legrabox Blum system.

Wall cabinet · Cupboards

This item has a Oak, Canaletto Walnut or Thermo Oak wood finish both inside and outside. The grain direction is always vertical.

Basiselemente · Behälter

Diese Artikel sind ausschließlich an den Außenwänden, den Türen und Schubladenfronten mit Eiche, Canaletto Nussbaum und Thermo Eiche Furnier ausgestattet.
Die Innenfarbe des Schrankes ist, sofern bei der Bestellung nicht anders angegeben, die in der folgenden Abbildung angegebene Farbe, basierend auf der Farbe und der Holzart.
Die Kornrichtung ist immer vertikal. Die innere Struktur der Schubladen besteht aus Metall: Legrabox Blum-System.

Hängeschränke · Hochschränke

Diese Artikel sind vollständig, außen und Innen mit Eiche, Canaletto Nussbaum und Thermo Eiche Furnier ausgestattet. Die Kornrichtung ist immer vertikal.

Esterno Externe Externally Außenseiten							
							
Interno Externe Internally Inner							
	811 Rame Bronzato opaco	119 Seta	330 Carbone	260 Piombo	300 Arenaria		



W

Wood - Wood - Wood - Wood**Basi**

L'articolo si intende realizzato esternamente in massello di rovere selezionato, composto da doghe che possono comunque presentare differenze di tonalità tipiche del legno naturale non definibili difetti del materiale. La finitura spazzolata denominata Wood è realizzata mediante levigatura del pannello con spazzole speciali che eliminano la parte più superficiale del legno evidenziando le venature. Sono utilizzati pannelli in massello di rovere a tre strati incrociati per garantire una maggiore stabilità nel tempo.

Wood è disponibile per composizioni di lunghezza massima **240 cm**.

Le basi con queste finiture hanno la direzione della venatura del legno in orizzontale.

La struttura interna dei cassetti è in metallo: sistema Legrabox Blum.

Il colore interno, se non richiesto diversamente nell'ordine, è quello indicato nello schema di seguito in base al colore e tipo di legno.

Bases

L'article est fabriqué à l'extérieur en chêne massif sélectionné, composé de raynures qui peuvent en tout cas présenter des différences de teintes typiques du bois naturel qui ne peuvent être définies comme des défauts de matériau. La finition brossée appelée Wood est obtenue en ponçant le panneau avec des brosses spéciales qui éliminent la partie la plus superficielle du bois, mettant en évidence les veines. Des panneaux de chêne massif à trois couches croisées sont utilisés pour assurer une plus grande stabilité dans le temps.

Wood est disponible pour des compositions d'une longueur maximale de **240 cm**.

Les bases avec ces finitions ont le sens du grain du bois horizontale.

La couleur intérieure, sauf indication contraire dans la commande, est celle indiquée dans le schéma ci-dessous.

Structure interne des tiroirs en métal: system Legrabox Blum.

Bases

The article is intended to be made externally in selected solid oak, composed of staves which may in any case present differences in shades typical of natural wood which cannot be defined as material defects. The brushed finish called Wood is achieved by sanding the panel with special brushes that eliminate the most superficial part of the wood, highlighting the veins. Solid oak panels with three crossed layers are used to ensure greater stability over time.

Wood is available for compositions with a maximum length of **240 cm**.

The bases with these finishes have the direction of the wood grain horizontally.

The inner structure of the drawers is in metal: Legrabox Blum system.

The inner color, unless otherwise requested in the order, is the one indicated in the diagram below based on the color and type of wood.

Basiselemente

Der Artikel soll äußerlich aus ausgewählter massiver Eiche hergestellt werden, die aus Dauben besteht, die in jedem Fall Unterschiede in den für Naturholz typischen Farbtönen aufweisen können, die nicht als Materialfehler definiert werden können. Das gebürstete Finish namens Holz wird erreicht, indem die Platte mit speziellen Bürsten geschliffen wird, die den oberflächlichsten Teil des Holzes entfernen und die Adern hervorheben. Massive Eichenplatten mit drei gekreuzten Schichten sorgen für mehr Stabilität im Zeitverlauf.

Holz ist für Kompositionen mit einer maximalen Länge von **240 cm** erhältlich.

Die Basen mit diesen Oberflächen haben die Richtung der Holzmaserung horizontal.

Die Innenfarbe ist, sofern in der Bestellung nicht anders angegeben, die in der folgenden Abbildung angegebene Farbe, basierend auf der Farbe und der Holzart.

Die innere Struktur der Schubladen besteht aus Metall: Legrabox Blum-System.

Esterno
Externe
Externally
Außenseiten



08 Rovere Light



16 Rovere Nordic

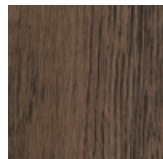

07 Rovere Siena

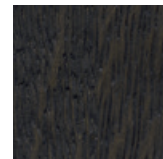

09 Rovere Smoke



15 Rovere Grafite

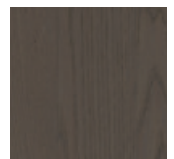

18 Rovere Sand



10 Rovere Cenere

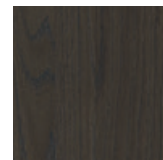

13 Rovere Moka

Interno
Externe
Internally
Inner



119 Seta



330 Carbone



260 Piombo



300 Arenaria



Colori effetto metallo - Couleur effet métal

Metal effect color - Metall Farbeffekt

E

Laccato effetto metallo
Laqué effet métal
Metal effect lacquered
Metall effeckt lackiert

Basi

L'articolo si intende laccato interamente, esterno e interno, con colori effetto metallo: Bronzo 800, Rame bronzato 810, Titanio 820, Steel 840, Peltro 850 e Platino 860.
La struttura interna dei cassetti è in metallo: sistema Legrabox Blum.

Bases

L'article est entièrement laqué, à l'intérieur et à l'extérieur, dans les couleur effet métal : Bronzo 800, Rame bronzato 810, Titanio 820, Steel 840, Peltro 850 et Platino 860.
Structure interne des tiroirs en métal : system Legrabox Blum.

Bases

This item is entirely lacquered, both inside and outside, in metal effect color colors: Bronzo 800, Rame bronzato 810, Titanio 820, Steel 840, Peltro 850 and Platino 860.
Drawer inner structure in metal : Legrabox Blum system.

Basiselemente

Diese Artikel sind vollständig lackiert, innen und außen, mit metallisierten Metall Farbeffekt lackiert: Bronzo 800, Rame bronzato 810, Titanio 820, Steel 840, Peltro 850 und Platino 860.

Innenstruktur des Schubladen aus Metall: Blum Legrabox System.



800 Bronzo

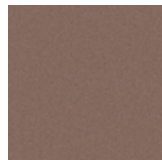

810 Rame Bronzato

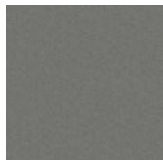

820 Titanio

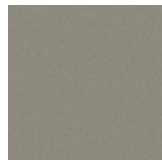

840 Steel

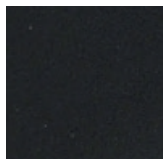

850 Peltro

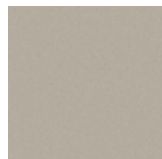

860 Platino



MOBILI MONOBLOCCO COMPOSTI DA 2 ELEMENTI

I porta lavabo monoblocco hanno l'apertura per mezzo di una gola verticale tra i cassetti.

Le soluzioni illustrate da pagina 15 a pagina 20 sono realizzate in base delle misure della modulistica di serie.

Secondo questo principio possono essere realizzati anche monoblocchi di altre dimensioni, sempre formati da 2 elementi e apertura con gola verticale.

Il prezzo si ottiene sommando il prezzo dei moduli singoli.

Non possono essere utilizzati elementi con anta. Nell'ordine specificare la posizione del lavabo.

UNITÉS DE LAVABOS MONOBLOCS COMPOSÉES DE 2 ÉLÉMENTS

Les unités sous vasque monobloc s'ouvrent par la rainure verticale entre les tiroirs.

Les solutions illustrées à partir de la page 15 à la page 20 sont réalisées sur la base des mesures de série.

Selon ce principe on peut réaliser également monoblocs d'autres dimensions, toujours réalisé avec deux éléments et l'ouverture avec rainure verticale.

Pour le prix il faut faire la somme des prix des deux modules.

On ne peut pas utiliser des éléments avec porte. Lors de la commande il faut indiquer la position de la vasque

MONOBLOC WASHBASIN UNITS CONSISTING OF 2 ELEMENTS

The single-piece washbasin unit are provided with a vertical groove opening between the drawers.

The solutions shown from page 15 to page 20 are realized with the measures of the standard units of the collection.

Following to this rule, single-piece units can be made also with other dimensions, always combining formed by two elements with a vertical groove opening.

The price is calculated by adding the price of the single unit.

You cannot used units with doors. BY the order, specify the position of the sink.

MONOBLOCK-WASCHTISCHEINHEITEN BESTEHEND AUS 2 ELEMENTEN

Die einzelne Waschtischunterschrank öffnen sich mit einer vertikalen Griffmulde zwischen den Schubladen.

Die von Seite 15 bis Seite 20 dargestellten Lösungen, sind auf der Grundlage der Serie Messen der Kollektion gebildet.

Nach diesem Prinzip können auch Monoblocks mit anderen Abmessungen hergestellt werden, immer mit zwei Elementen mit einer vertikalen Griffmulde Öffnung.

Der Preis ist die Summe von den Preisen der einzelnen Module.

Türelementen dürfen nicht verwendet werden. Bei der Bestellung, geben Sie die Position der Waschbecken.

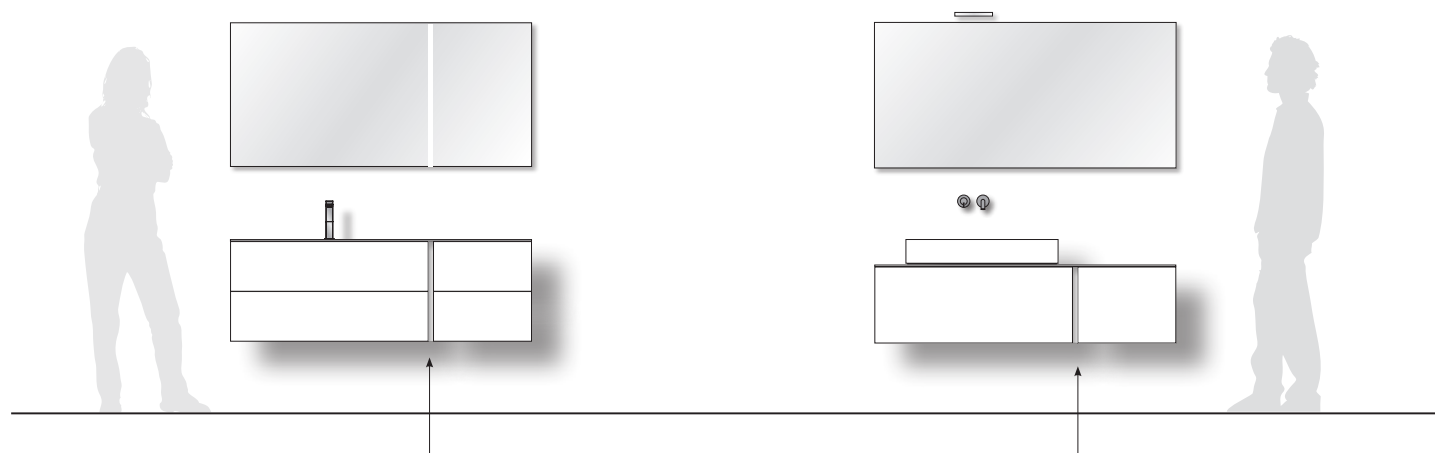

Porta lavabo monoblocco. **Apertura gola centrale**
Meuble sous vasque monobloc. **Ouverture avec rainure centrale**
Single-piece washbasin unit. **Central groove opening**
Einzel Waschtisch unterschrank. **Zentralgriffmulde Öffnung**

Porta lavabo monoblocco. **Apertura gola centrale**
Meuble sous vasque monobloc. **Ouverture avec rainure centrale**
Single-piece washbasin unit. **Central groove opening**
Einzel Waschtisch unterschrank. **Zentralgriffmulde Öffnung**

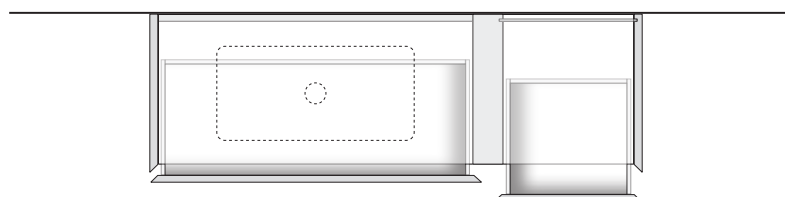

Opaco Rovere
Rovere Thermo
Noce Lucido
Wood Effetto metallo

A

B

C - W

E

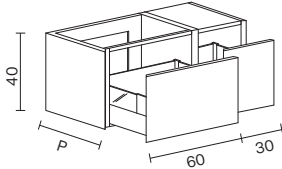
H 4015³/₄**Portalavabo monoblocco dx/sx, 2 cassetti con sponde in vetro. Apertura gola centrale. Prezzo escluso top.**

Monobloc droit/gauche, 2 tiroirs, côtés en verre. Ouverture avec rainure centrale. Prix top exclu.

Single-piece right/left washbasin unit, 2 drawers with glass sides. Central groove opening. Top not included.

Waschtisch Monoblock rechts/links, 2 Schubladen mit Zargen aus Glas. Zentralgriffmulde Öffnung. Preis ohne Top.

H	P	L	ART.
40	15 ³ / ₄	40,7 16 ¹ / ₃₂	90 35 ⁷ / ₁₆ SQ 0010 M
		45,7 17 ⁶³ / ₆₄	90 35 ⁷ / ₁₆ SQ 0011 M
		52,7 20 ³ / ₄	90 35 ⁷ / ₁₆ SQ 0012 M

Portalavabo monoblocco dx/sx, 2 cassetti con sponde in vetro. Apertura gola centrale. Prezzo escluso top.

Monobloc droit/gauche, 2 tiroirs, côtés en verre. Ouverture avec rainure centrale. Prix top exclu.

Single-piece right/left washbasin unit, 2 drawers with glass sides. Central groove opening. Top not included.

Waschtisch Monoblock rechts/links, 2 Schubladen mit Zargen aus Glas. Zentralgriffmulde Öffnung. Preis ohne Top.

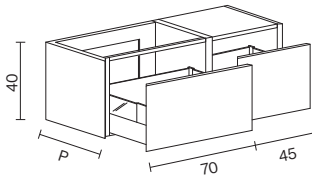

H	P	L	ART.
40	15 ³ / ₄	40,7 16 ¹ / ₃₂	115 45 ⁹ / ₃₂ SQ 0013 M
		45,7 17 ⁶³ / ₆₄	115 45 ⁹ / ₃₂ SQ 0014 M
		52,7 20 ³ / ₄	115 45 ⁹ / ₃₂ SQ 0015 M

Portalavabo monoblocco dx/sx, 2 cassetti con sponde in vetro. Apertura gola centrale. Prezzo escluso top.

Monobloc droit/gauche, 2 tiroirs, côtés en verre. Ouverture avec rainure centrale. Prix top exclu.

Single-piece right/left washbasin unit, 2 drawers with glass sides. Central groove opening. Top not included.

Waschtisch Monoblock rechts/links, 2 Schubladen mit Zargen aus Glas. Zentralgriffmulde Öffnung. Preis ohne Top.

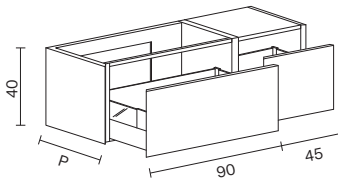

H	P	L	ART.
40	15 ³ / ₄	40,7 16 ¹ / ₃₂	135 53 ⁵ / ₃₂ SQ 0016 M
		45,7 17 ⁶³ / ₆₄	135 53 ⁵ / ₃₂ SQ 0017 M
		52,7 20 ³ / ₄	135 53 ⁵ / ₃₂ SQ 0018 M

Per lavabo da appoggio o incasso totale.

Pour lavabo à poser ou totalement intégré.

For standing or built-in sinks.

Für Aufsatzwaschbecken oder vollständig Einbauwaschbecken.

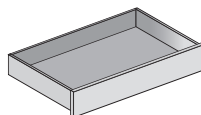

Cassetto interno opzionale. Solo con lavabi in appoggio.

Tiroir interne opzionale. Uniquement pour les lavabos à poser.

Possible inner drawer. With countertop washbasins only.

Innenschublade möglich. Nur bei Aufsatzwaschbecken.

Opaco

Rovere
Rovere Thermo
NoceLucido
Wood

Effetto metallo

A

B

C - W

E

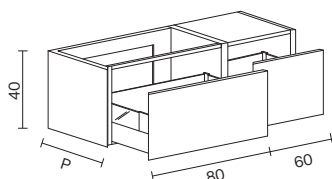
H 4015^{3/4}**Portlavabo monoblocco dx/sx, 4 cassetti. Apertura gola centrale. Prezzo escluso top.**

Monobloc droit/gauche, 4 tiroirs. Ouverture avec rainure centrale. Prix top exclu.

Single-piece right/left washbasin unit, 4 drawers. Central groove opening. Top not included.

Waschtisch Monoblock rechts/links, 4 Schubladen. Zentralgriffmulde Öffnung. Preis ohne Top.

H	P	L	ART.
40	15 ^{3/4}	40,7 16 ^{1/32}	140 55 ^{1/8} SQ 0020 M
		45,7 17 ^{63/64}	140 55 ^{1/8} SQ 0021 M
		52,7 20 ^{3/4}	140 55 ^{1/8} SQ 0022 M

Portlavabo monoblocco dx/sx, 4 cassetti. Apertura gola centrale. Prezzo escluso top.

Monobloc droit/gauche, 4 tiroirs. Ouverture avec rainure centrale. Prix top exclu.

Single-piece right/left washbasin unit, 4 drawers. Central groove opening. Top not included.

Waschtisch Monoblock rechts/links, 4 Schubladen. Zentralgriffmulde Öffnung. Preis ohne Top.

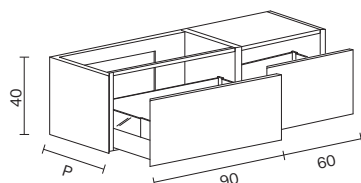

H	P	L	ART.
40	15 ^{3/4}	40,7 16 ^{1/32}	150 59 ^{1/16} SQ 0023 M
		45,7 17 ^{63/64}	150 59 ^{1/16} SQ 0024 M
		52,7 20 ^{3/4}	150 59 ^{1/16} SQ 0025 M

Portlavabo monoblocco dx/sx, 4 cassetti. Apertura gola centrale. Prezzo escluso top.

Monobloc droit/gauche, 4 tiroirs. Ouverture avec rainure centrale. Prix top exclu.

Single-piece right/left washbasin unit, 4 drawers. Central groove opening. Top not included.

Waschtisch Monoblock rechts/links, 4 Schubladen. Zentralgriffmulde Öffnung. Preis ohne Top.

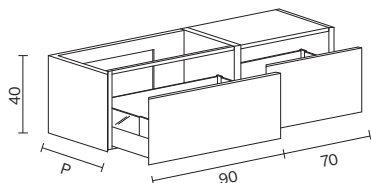

H	P	L	ART.
40	15 ^{3/4}	40,7 16 ^{1/32}	160 62 ^{63/64} SQ 0026 M
		45,7 17 ^{63/64}	160 62 ^{63/64} SQ 0027 M
		52,7 20 ^{3/4}	160 62 ^{63/64} SQ 0028 M

Per lavabo da appoggio o incasso totale.

Pour lavabo à poser ou totalement intégré.

For standing or built-in sinks.

Für Aufsatzwaschbecken oder vollständig Einbauwaschbecken.

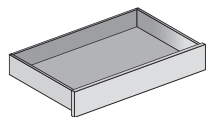

Cassetto interno opzionale. Solo con lavabi in appoggio.

Tiroir interne opzionale. Uniquement pour les lavabos à poser.

Possible inner drawer. With countertop washbasins only.

Innenschublade möglich. Nur bei Aufsatzwaschbecken.

Opaco Rovere
Rovere Thermo
Noce Lucido
Wood Effetto metallo

A

B

C - W

E

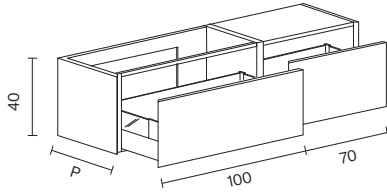
H 4015³/₄**Portalavabo monoblocco dx/sx, 4 cassetti. Apertura gola centrale. Prezzo escluso top.**

Monobloc droit/gauche, 4 tiroirs. Ouverture avec rainure centrale. Prix top exclu.

Single-piece right/left washbasin unit, 4 drawers. Central groove opening. Top not included.

Waschtisch Monoblock rechts/links, 4 Schubladen. Zentralgriffmulde Öffnung. Preis ohne Top.

H	P	L	ART.
40	15 ³ / ₄	40,7	16 ¹ / ₃₂ 170 66 ⁵⁹ / ₆₄ SQ 0030 M
		45,7	17 ⁶³ / ₆₄ 170 66 ⁵⁹ / ₆₄ SQ 0031 M
		52,7	20 ³ / ₄ 170 66 ⁵⁹ / ₆₄ SQ 0032 M

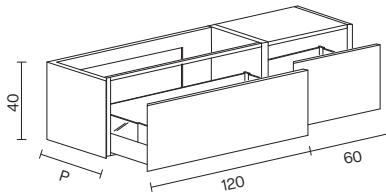
**Portalavabo monoblocco dx/sx, 4 cassetti. Apertura gola centrale. Prezzo escluso top.**

Monobloc droit/gauche, 4 tiroirs. Ouverture avec rainure centrale. Prix top exclu.

Single-piece right/left washbasin unit, 4 drawers. Central groove opening. Top not included.

Waschtisch Monoblock rechts/links, 4 Schubladen. Zentralgriffmulde Öffnung. Preis ohne Top.

H	P	L	ART.
40	15 ³ / ₄	40,7	16 ¹ / ₃₂ 180 55 ¹ / ₁₆ SQ 0033 M
		45,7	17 ⁶³ / ₆₄ 180 55 ¹ / ₁₆ SQ 0034 M
		52,7	20 ³ / ₄ 180 55 ¹ / ₁₆ SQ 0035 M

Per lavabo da appoggio o incasso totale.
Pour lavabo à poser ou totalement intégré.
For standing or built-in sinks.
Für Aufsatzwaschbecken oder vollständig Einbauwaschbecken.

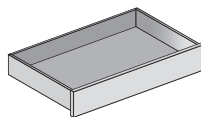

Cassetto interno opzionale. Solo con lavabi in appoggio.
Tiroir interne opzionale. Uniquement pour les lavabos à poser.
Possible inner drawer. With countertop washbasins only.
Innenschublade möglich. Nur bei Aufsatzwaschbecken.

Opaco

Rovere
Rovere Thermo
NoceLucido
Wood

Effetto metallo

A

B

C - W

E

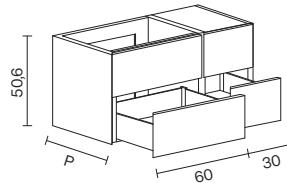
H 50,619⁵⁹/₆₄**Portlavabo monoblocco dx/sx, 4 cassetti. Apertura gola centrale. Prezzo escluso top.**

Monobloc droit/gauche, 4 tiroirs. Ouverture avec rainure centrale. Prix top exclu.

Single-piece right/left washbasin unit, 4 drawers. Central groove opening. Top not included.

Waschtisch Monoblock rechts/links, 4 Schubladen. Zentralgriffmulde Öffnung. Preis ohne Top.

H	P	L	ART.
50,6	19 ⁵⁹ / ₆₄	40,7 16 ¹ / ₃₂	90 35 ⁷ / ₁₆ SQ 0040 M
		45,7 17 ⁶³ / ₆₄	90 35 ⁷ / ₁₆ SQ 0041 M
		52,7 20 ³ / ₄	90 35 ⁷ / ₁₆ SQ 0042 M

Portlavabo monoblocco dx/sx, 4 cassetti. Apertura gola centrale. Prezzo escluso top.

Monobloc droit/gauche, 4 tiroirs. Ouverture avec rainure centrale. Prix top exclu.

Single-piece right/left washbasin unit, 4 drawers. Central groove opening. Top not included.

Waschtisch Monoblock rechts/links, 4 Schubladen. Zentralgriffmulde Öffnung. Preis ohne Top.

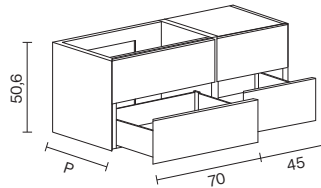

H	P	L	ART.
50,6	19 ⁵⁹ / ₆₄	40,7 16 ¹ / ₃₂	115 45 ⁹ / ₃₂ SQ 0043 M
		45,7 17 ⁶³ / ₆₄	115 45 ⁹ / ₃₂ SQ 0044 M
		52,7 20 ³ / ₄	115 45 ⁹ / ₃₂ SQ 0045 M

Portlavabo monoblocco dx/sx, 4 cassetti. Apertura gola centrale. Prezzo escluso top.

Monobloc droit/gauche, 4 tiroirs. Ouverture avec rainure centrale. Prix top exclu.

Single-piece right/left washbasin unit, 4 drawers. Central groove opening. Top not included.

Waschtisch Monoblock rechts/links, 4 Schubladen. Zentralgriffmulde Öffnung. Preis ohne Top.

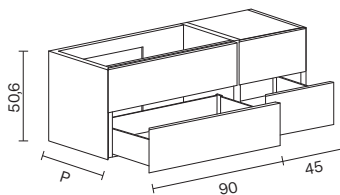

H	P	L	ART.
50,6	19 ⁵⁹ / ₆₄	40,7 16 ¹ / ₃₂	135 53 ⁵ / ₃₂ SQ 0046 M
		45,7 17 ⁶³ / ₆₄	135 53 ⁵ / ₃₂ SQ 0047 M
		52,7 20 ³ / ₄	135 53 ⁵ / ₃₂ SQ 0048 M

Per lavabo da appoggio o incasso totale.

Pour lavabo à poser ou totalement intégré.

For standing or built-in sinks.

Für Aufsatzwaschbecken oder vollständig Einbauwaschbeken.

Opaco Rovere
Rovere Thermo
Noce Lucido
Wood Effetto metallo

A

B

C - W

E

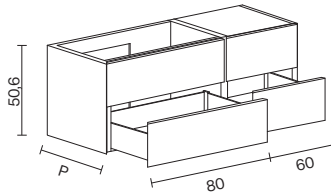
H 50,619⁵⁴/₆₄**Porta-lavabo monoblocco dx/sx, 4 cassetti. Apertura gola centrale. Prezzo escluso top.**

Monobloc droit/gauche, 4 tiroirs. Ouverture avec rainure centrale. Prix top exclu.

Single-piece right/left washbasin unit, 4 drawers. Central groove opening. Top not included.

Waschtisch Monoblock rechts/links, 4 Schubladen. Zentralgriffmulde Öffnung. Preis ohne Top.

H	P	L	ART.
50,6	19 ⁵⁹ / ₆₄	40,7 16 ¹ / ₃₂	140 55 ¹ / ₈ SQ 0050 M
		45,7 17 ⁶³ / ₆₄	140 55 ¹ / ₈ SQ 0051 M
		52,7 20 ³ / ₄	140 55 ¹ / ₈ SQ 0052 M

Porta-lavabo monoblocco dx/sx, 4 cassetti. Apertura gola centrale. Prezzo escluso top.

Monobloc droit/gauche, 4 tiroirs. Ouverture avec rainure centrale. Prix top exclu.

Single-piece right/left washbasin unit, 4 drawers. Central groove opening. Top not included.

Waschtisch Monoblock rechts/links, 4 Schubladen. Zentralgriffmulde Öffnung. Preis ohne Top.

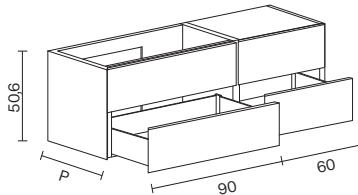

H	P	L	ART.
50,6	19 ⁵⁹ / ₆₄	40,7 16 ¹ / ₃₂	150 59 ¹ / ₁₆ SQ 0053 M
		45,7 17 ⁶³ / ₆₄	150 59 ¹ / ₁₆ SQ 0054 M
		52,7 20 ³ / ₄	150 59 ¹ / ₁₆ SQ 0055 M

Porta-lavabo monoblocco dx/sx, 4 cassetti. Apertura gola centrale. Prezzo escluso top.

Monobloc droit/gauche, 4 tiroirs. Ouverture avec rainure centrale. Prix top exclu.

Single-piece right/left washbasin unit, 4 drawers. Central groove opening. Top not included.

Waschtisch Monoblock rechts/links, 4 Schubladen. Zentralgriffmulde Öffnung. Preis ohne Top.

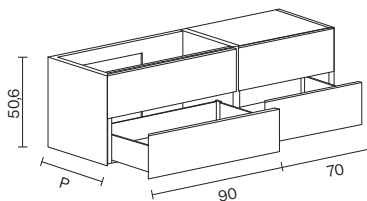

H	P	L	ART.
50,6	19 ⁵⁹ / ₆₄	40,7 16 ¹ / ₃₂	160 62 ⁶³ / ₆₄ SQ 0056 M
		45,7 17 ⁶³ / ₆₄	160 62 ⁶³ / ₆₄ SQ 0057 M
		52,7 20 ³ / ₄	160 62 ⁶³ / ₆₄ SQ 0058 M

Per lavabo da appoggio o incasso totale.

Pour lavabo à poser ou totalement intégré.

For standing or built-in sinks.

Für Aufsatzwaschbecken oder vollständig Einbauwaschbecken.

Opaco

Rovere
Rovere Thermo
NoceLucido
Wood

Effetto metallo

A

B

C - W

E

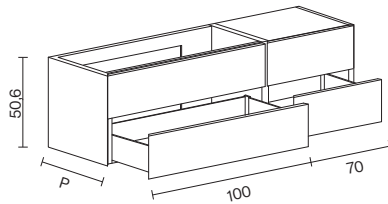
H 50,619⁵⁴/₆₄**Portlavabo monoblocco dx/sx, 4 cassetti. Apertura gola centrale. Prezzo escluso top.**

Monobloc droit/gauche, 4 tiroirs. Ouverture avec rainure centrale. Prix top exclu.

Single-piece right/left washbasin unit, 4 drawers. Central groove opening. Top not included.

Waschtisch Monoblock rechts/links, 4 Schubladen. Zentralgriffmulde Öffnung. Preis ohne Top.

H	P	L	ART.
50,6	19 ⁵⁹ / ₆₄	40,7	16 ¹ / ₃₂ 170 66 ⁵⁹ / ₆₄ SQ 0060 M
		45,7	17 ⁶³ / ₆₄ 170 66 ⁵⁹ / ₆₄ SQ 0061 M
		52,7	20 ³ / ₄ 170 66 ⁵⁹ / ₆₄ SQ 0062 M

Portlavabo monoblocco dx/sx, 4 cassetti. Apertura gola centrale. Prezzo escluso top.

Monobloc droit/gauche, 4 tiroirs. Ouverture avec rainure centrale. Prix top exclu.

Single-piece right/left washbasin unit, 4 drawers. Central groove opening. Top not included.

Waschtisch Monoblock rechts/links, 4 Schubladen. Zentralgriffmulde Öffnung. Preis ohne Top.

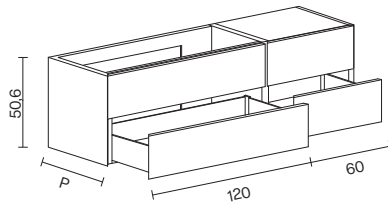

H	P	L	ART.
50,6	19 ⁵⁹ / ₆₄	40,7	16 ¹ / ₃₂ 180 55 ¹ / ₁₆ SQ 0063 M
		45,7	17 ⁶³ / ₆₄ 180 55 ¹ / ₁₆ SQ 0064 M
		52,7	20 ³ / ₄ 180 55 ¹ / ₁₆ SQ 0065 M

Per lavabo da appoggio o incasso totale.

Pour lavabo à poser ou totalement intégré.

For standing or built-in sinks.

Für Aufsatzwaschbecken oder vollständig Einbauwaschbecken.

PORTA LAVABO MONOBLOCCO CENTROSTANZA

Predisposizione sifone, allacciamenti idrici e elettrici

Gli allacciamenti e lo scarico dei porta lavabo centro stanza sono previsti a pavimento nella zona indicata dal disegno in basso.

Se sono previsti collegamenti elettrici per l'illuminazione del cassetto o prese interne, dovrà essere predisposto un cavo di alimentazione a doppio isolamento di sezione adeguata che fuoriesca dal pavimento per almeno 1 metro senza giunzioni.

MONOBLOC CENTRAL SOUS VASQUE

Prédisposition pour le siphon, l'eau et les connexions électriques

Les raccordements et l'évacuation des ilots sont prévus au sol dans la zone indiquée par le dessin ci-dessous.

Si des raccordements électriques sont prévus pour l'éclairage des tiroirs ou les prises internes, il faut prévoir un câble d'alimentation à double isolation, de section appropriée, qui dépasse d'au moins 1 mètre du sol sans joint.

FREE STANDING SINGLE BLOCK WASHBASIN CABINET

Predisposition for siphon, water and electrical connections

The connections and drainage of the freestanding Monoblock washbasin cabinets are provided on the floor in the area indicated by the drawing below.

If electrical connections are provided for drawer lighting or internal sockets, a double-insulated power cable of suitable cross-section must be provided which extends at least 1 metre out of the floor without joints.

FREISTEHENDER MONOBLOCK-WASCHBECKENSCHRANK

Vorbereitung für Siphon, Wasser- und Stromanschlüsse

Die Anschlüsse und der Abfluss der Unterschränke in der Raummitte sind auf dem Boden vorgesehen, in dem auf die Zeichnung angegebenen Bereich.

Wenn elektrische Anschlüsse für die Beleuchtung der Schublade oder Steckdosen vorgesehen sind, muss ein doppelt isoliertes nahtloses Netzkabel mit geeignetem Querschnitt vorbereitet werden das mindestens 1 Meter aus dem Boden austritt.

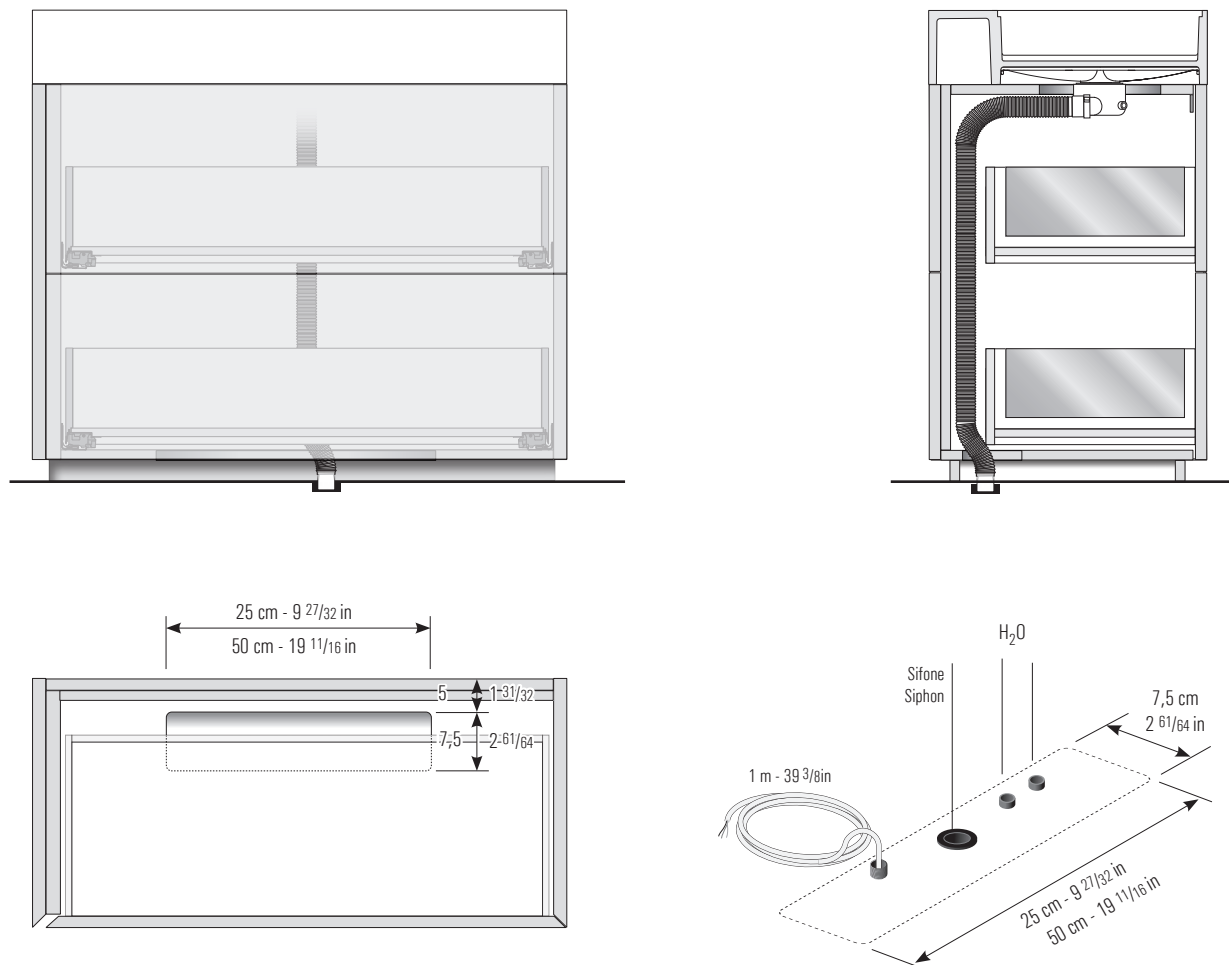

Opaco

Rovere
Rovere Thermo
NoceLucido
Wood

Effetto metallo

A

B

C - W

E

H 75

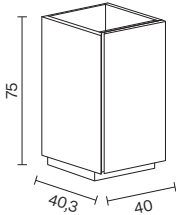
29¹⁷/₃₂

Porta-lavabo a terra destro o sinistro, 1 anta e cassetto interno. Apertura gola laterale.

Lavabi dedicati: Riga 980040 MO e Sistema 97030 MO.

Zoccolo incluso. **Predisposto per allacciamenti e scarico a pavimento centro stanza.** Compreso scarico.

Porte-lavabo 1 tiroir avec côtés en verre et tiroir à l'intérieur. Droite ou gauche. Ouverture avec rainure laterale.

Lavabos dédiés : Riga 980040 MO et Sistema 97030 MO.

Socle inclus. **Vidange à terre centre chambre.** Siphon inclus.

Washbasin 1 pull-out door with glass sides with inner drawer. Right or left. Lateral groove opening.

Dedicated washbasins: Riga 980040 MO and Sistema 97030 MO.

Including wainscot. **Ground drain center room.** Including drain.

Waschtischunterschrank 1 Tür und 1 Innenschublade. Rechts oder links. Seitengriffmulde Öffnung.

Dedizierte Waschbecken: Riga 980040 MO und Sistema 97030 MO.

Inklusive Schwelle. **Bodenabfluss mitte des Zimmer.** Inklusive Ablauf.

H	P	L	ART.
75	29 ¹⁷ / ₃₂	40,3	15 ⁵⁵ / ₆₄ 40 15 ³ / ₄ SQ 0070 M

RIGA

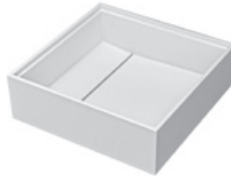
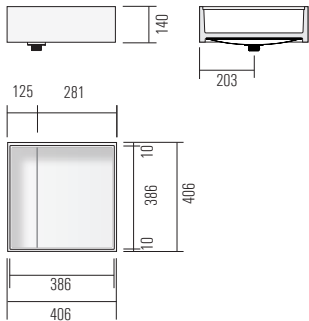

Lavabo da appoggio in Monolith, senza troppo pieno, con scarico a canale. Sifone non compreso.

Lavabo à poser en Monolith, sans trop plein, avec vindage à conduit. Siphon non inclus.

Top washbasin in Monolith, with no overflow, with drain channel. Siphon not included

Aufsatzwaschbecken aus Monolith ohne Überlauf, mit Kanalablauf. Siphon nicht enthalten.

H	P	L	ART.	ME	M1	M2	M3
14	5 ³³ / ₆₄	40,6	16 ⁹ / ₆₄ 23 ⁵ / ₈ 980040 MO				

SISTEMA

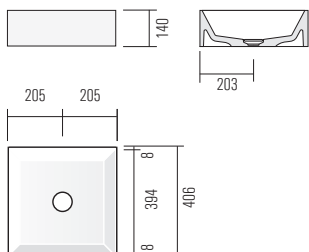

Lavabo da appoggio in Monolith, senza troppo pieno, con tappo piletta in Monolith.

Sifone non compreso.

Lavabo à poser en Monolith, sans trop plein, avec bonde en Monolith. Siphon non inclus.

Top washbasin in Monolith, with no overflow, with Monolith drain plug. Siphon not included

Aufsatzwaschbecken aus Monolith ohne Überlauf, für Ventil aus Monolith. Siphon nicht enthalten.

H	P	L	ART.	ME	M1	M2	M3
13	5 ¹ / ₈	41	16 ⁹ / ₆₄ 16 ⁹ / ₆₄ 97030 MO				

Opaco Rovere
Rovere Thermo
Noce Lucido
Wood Effetto metallo

A	B	C - W	E
---	---	-------	---

H 75

29¹⁷/₃₂

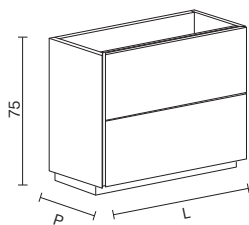

Portallavabo a terra destro o sinistro, 2 cassetti con sponde in vetro. Apertura gola laterale. Top non compreso. Zoccolo incluso. **Predisposto per allacciamenti e scarico a pavimento centro stanza. Compreso scarico.**

Porte-lavabo 2 tiroirs avec côtés en verre. Droite ou gauche. Ouverture avec rainure laterale. Top non inclus. Socle inclus. **Vidange à terre centre pièce.** Siphon inclus.

Washbasin 2 drawers with glass sides. Right or left. Lateral groove opening. Top not included. Including wainscot. **Ground drain freestanding.** Including drain.

Waschtischunterschrank 2 Schubladen mit Zargen aus Glas. Rechts oder links. Top nicht im Preis enthalten. Inklusive Schwelle. **Bodenabfluss freistehend.** Inklusive Ablauf. Seitengriffmulde Öffnung.

H	P	L	ART.	
75	29 ¹⁷ / ₃₂	40,7	16 ¹ / ₃₂	
		60	23 ⁵⁵ / ₆₄	SQ 0214 M
		70	27 ⁵¹ / ₆₄	SQ 0215 M
		80	31 ⁴⁷ / ₆₄	SQ 0216 M
		90	35 ⁴³ / ₆₄	SQ 0217 M
		100	39 ³⁹ / ₆₄	SQ 0218 M
45,7	17 ⁶³ / ₆₄	60	23 ⁵⁵ / ₆₄	SQ 0224 M
		70	27 ⁵¹ / ₆₄	SQ 0225 M
		80	31 ⁴⁷ / ₆₄	SQ 0226 M
		90	35 ⁴³ / ₆₄	SQ 0227 M
		100	39 ³⁹ / ₆₄	SQ 0228 M
		120	47 ³¹ / ₆₄	SQ 0229 M
52,7	20 ³ / ₄	60	23 ⁵⁵ / ₆₄	SQ 0234 M
		70	27 ⁵¹ / ₆₄	SQ 0235 M
		80	31 ⁴⁷ / ₆₄	SQ 0236 M
		90	35 ⁴³ / ₆₄	SQ 0237 M
		100	39 ³⁹ / ₆₄	SQ 0238 M
		120	47 ³¹ / ₆₄	SQ 0239 M

Per lavabi da appoggio serie Sistema, Yard, Reef, Riga, Cartesio, ecc. H 13/14 cm. Altezza totale 88/89 cm, 34⁴/₆₄ - 35³/₆₄ inch.

Pour lavabos à poser Série Sistema, Yard, Reef, Riga, Cartesio, etc H 13/14 cm. Hauteur totale 88/89 cm, 34⁴/₆₄ - 35³/₆₄ inch.

For standing sinks Sistema, Yard, Reef, Riga, Cartesio, etc model H 13/14 cm. Total height 88/89 cm, 34⁴/₆₄ - 35³/₆₄ inch.

Für Aufsatzwaschbecken Modell Sistema, Yard, Reef, Riga, Cartesio, usw. H 13/14 cm. Gesamthöhe 88/89 cm, 34⁴/₆₄ - 35³/₆₄ inch.



Sistema - Yard



Reef



Riga



Cartesio

Opaco

Rovere
Rovere Thermo
NoceLucido
Wood

Effetto metallo

A

B

C - W

E

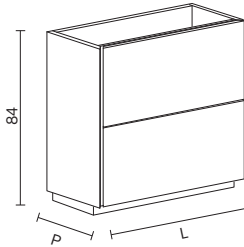
H 8433⁵/₆₄

Porta-lavabo a terra destro o sinistro, 2 cassetti con sponde in vetro. Apertura gola laterale. Top non compreso. Zoccolo incluso. **Predisposto per allacciamenti e scarico a pavimento centro stanza. Compreso scarico.**

Porte-lavabo 2 tiroirs avec côtés en verre. Droite ou gauche. Ouverture avec rainure laterale. Top non inclus. Socle inclus. **Vidange à terre centre pièce.** Siphon inclus.

Washbasin 2 drawers with glass sides. Right or left. Lateral groove opening. Top not included. Including wainscot. **Ground drain freestanding.** Including drain.

Waschtischunterschrank 2 Schubladen mit Zargen aus Glas. Rechts oder links. Top nicht im Preis enthalten. Inklusive Schwelle. **Bodenabfluss freistehend.** Inklusive Ablauf. Seitengriffmulde Öffnung.

H	P	L	ART.
84	33 ⁵ / ₆₄	40,7	16 ¹ / ₃₂ 60 23 ⁵⁵ / ₆₄ SQ 0254 M
			27 ⁵ / ₆₄ 70 27 ⁵ / ₆₄ SQ 0255 M
			31 ⁴⁷ / ₆₄ 80 31 ⁴⁷ / ₆₄ SQ 0256 M
			35 ⁴³ / ₆₄ 90 35 ⁴³ / ₆₄ SQ 0257 M
			39 ³⁹ / ₆₄ 100 39 ³⁹ / ₆₄ SQ 0258 M
			47 ³ / ₆₄ 120 47 ³ / ₆₄ SQ 0259 M
45,7	17 ⁶³ / ₆₄	60	23 ⁵⁵ / ₆₄ SQ 0264 M
			27 ⁵ / ₆₄ SQ 0265 M
			31 ⁴⁷ / ₆₄ SQ 0266 M
			35 ⁴³ / ₆₄ SQ 0267 M
			39 ³⁹ / ₆₄ SQ 0268 M
			47 ³ / ₆₄ SQ 0269 M
52,7	20 ³ / ₄	60	23 ⁵⁵ / ₆₄ SQ 0274 M
			27 ⁵ / ₆₄ SQ 0275 M
			31 ⁴⁷ / ₆₄ SQ 0276 M
			35 ⁴³ / ₆₄ SQ 0277 M
			39 ³⁹ / ₆₄ SQ 0278 M
			47 ³ / ₆₄ SQ 0279 M

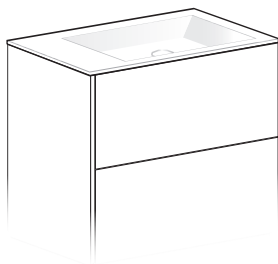

Per tutti i top con vasca integrata. Altezza totale 86 cm, 33⁵⁵/₆₄ inch.

Pour lavabo à poser Série Sistema, Yard, Reef, Riga, Cartesio, etc H 13/14 cm. Hauteur totale 88/89 cm, 34⁴/₆₄ - 35³/₆₄ inch.

For standing sinks Sistema, Yard, Reef, Riga, Cartesio, etc model H 13/14 cm. Total height 88/89 cm, 34⁴/₆₄ - 35³/₆₄ inch.

Für Aufsatzwaschbecken Modell Sistema, Yard, Reef, Riga, Cartesio, usw. H 13/14 cm. Gesamthöhe 88/89 cm, 34⁴/₆₄ - 35³/₆₄ inch.

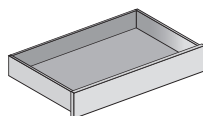

Cassetto interno opzionale. Solo con lavabi in appoggio.

Tiroir interne opzionale. Uniquement pour les lavabos à poser.

Possible inner drawer. With countertop washbasins only.

Innenschublade möglich. Nur bei Aufsatzwaschbecken.

MOBILI MONOBLOCCO O TERMINALI DX e SX

Per indicare MONOBLOCCO, aggiungere la lettera M alla fine del codice SQ 0000 **M**

Per indicare TERMINALE, aggiungere la lettera T alla fine del codice SQ 0000 **T**

Per indicare CENTRALE, aggiungere la lettera C alla fine del codice SQ 0000 **C**

Per soluzioni composte da 1 o 2 elementi l'apertura è sempre per mezzo di una gola laterale dalla parte esterna.

A destra o sinistra per un solo elemento. Per soluzioni superiori a 2 elementi i centrali hanno sempre apertura push.

MEUBLES MONOBLOCS OU MEUBLES TERMINAUX DROIT ET GAUCHE

Pour sélectionner une unité d'une seule pièce (MONOBLOC), veuillez ajouter M à la fin du code SQ 0000 **M**

Pour sélectionner une unité (TERMINALE), veuillez ajouter T à la fin du code SQ 0000 **T**

Pour sélectionner une unité (CENTRAL), veuillez ajouter C à la fin du code SQ 0000 **C**

Pour les solutions composées d'1 ou 2 éléments, ouverture à travers la rainure latérale sur la partie externe.

Pour a un seul élément, elle est à gauche ou à droite. Pour les solutions avec plus de deux éléments les parties centrales s'ouvrent toujours avec le system push.

SINGLE BLOCK CABINETS OR LATERAL RIGHT OR LEFT

To select a single-piece unit (MONOBLOCCO), please add M at the end of the code SQ 0000 **M**

To select an side unit (TERMINALE), please add T at the end of the code SQ 0000 **T**

To select an side unit (CENTRAL), please add C at the end of the code SQ 0000 **C**

Compositions composed by 1 or 2 units, open through the lateral groove always placed on the external side.

Right or left for a single unit. For compositions with more than 2 units the central one has always a push opening.

MONOBLOCK-MÖBEL ODER SEITENELEMENTE RECHTS UND LINKS

Für die Angabe von MONOBLOCK, am Ende des Codes den Buchstaben M hinzufügen SQ 0000 **M**

Für die Angabe von Seitenelemente, am Ende des Codes den Buchstaben T (für TERMINALE) hinzufügen SQ 0000 **T**

Für die Angabe von ZENTRAL, am Ende des Codes den Buchstaben C hinzufügen SQ 0000 **C**

Für Lösungen mit 1 oder 2 Elementen ist die Öffnung mittels einer Griffmulde die immer nach außen ist.

Für einzelne Elemente ist sie links oder rechts. Bei Lösungen mit mehr als 2 Elemente, hat das zentrale Element ein Push-pull Öffnungssystem.

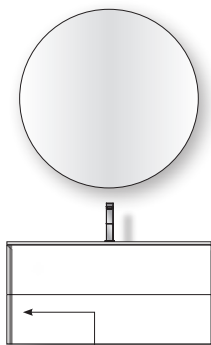

Portalavabo monoblocco. **Apertura gola laterale**
Meuble sous vasque monobloc. **Ouverture avec rainure laterale**
Single-piece washbasin unit. **Lateral groove opening**
Einzel Waschtisch unterschrank. **Seitengriffmulde Öffnung**

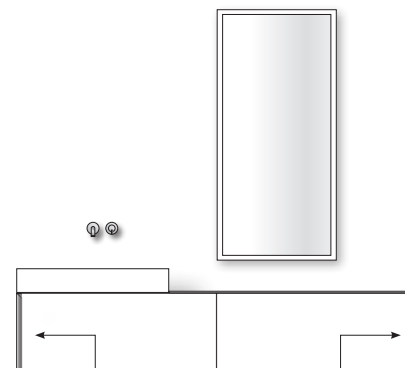

Elemento terminale. **Apertura gola laterale**
Meuble terminal. **Ouverture avec rainure laterale**
Side unit. **Lateral groove opening**
Seitenelement. **Seitengriffmulde Öffnung**

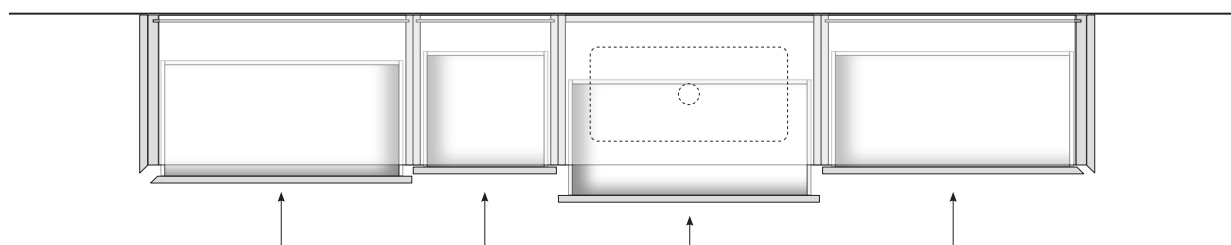

Elemento terminale. **Apertura gola laterale**
Meuble terminal. **Ouverture avec rainure laterale**
Side unit. **Lateral groove opening**
Seitenelement. **Seitengriffmulde Öffnung**

Elementi centrali. **Apertura Push**
Éléments central. **Ouverture Push**
Central units. **Push opening**
Zentrale Elemente. **Push Öffnung**

Elemento terminale. **Apertura gola laterale**
Meuble terminal. **Ouverture avec rainure laterale**
Side unit. **Lateral groove opening**
Seitenelement. **Seitengriffmulde Öffnung**

S40Porta lavabo
Sink unitMeuble sous vasque
Waschtischunterschrank

PORTALAVABO MONOBLOCCO O PORTALAVABO TERMINALE DX/SX
 MONOBLOC SOUS-VASQUE OU TERMINALE DROIT/GAUCHE
 SINGLE BLOCK WASHBASIN CABINETS OR RIGHT/LEFT LATERAL WASHBASIN CABINET
 MONOBLOCK-WASCHBECKENSCHRANK ODER SEITEN WASCHTISCHUNTERSCHRANK R/L

Opaco

Rovere
Rovere Thermo
NoceLucido
Wood

Effetto metallo

A**B****C - W****E****H 30**11¹³/₁₆**Portalavabo 1 cassetto con sponde in vetro. Apertura gola laterale. Top non compreso.**

Porte-lavabo 1 tiroir avec côtés en verre. Ouverture avec rainure laterale. Top non inclus.

Washbasin 1 drawer with glass sides. Lateral groove opening. Top not included.

Waschtischunterschrank 1 Schublade mit Zargen aus Glas. Seitengriffmulde Öffnung. Top nicht im Preis enthalten.

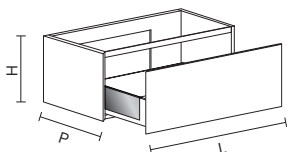

H	P	L	ART.	
30	11 ¹³ / ₁₆	40,7	16 ¹ / ₃₂	
		60	23 ⁵ / ₈	SQ 1104 _
		70	27 ⁹ / ₁₆	SQ 1105 _
		80	31 ¹ / ₂	SQ 1106 _
		90	35 ⁷ / ₁₆	SQ 1107 _
		100	39 ³ / ₈	SQ 1108 _
45,7	17 ⁶³ / ₆₄	60	23 ⁵ / ₈	SQ 1114 _
		70	27 ⁹ / ₁₆	SQ 1115 _
		80	31 ¹ / ₂	SQ 1116 _
		90	35 ⁷ / ₁₆	SQ 1117 _
		100	39 ³ / ₈	SQ 1118 _
		120	47 ¹ / ₄	SQ 1119 _
52,7	20 ³ / ₄	60	23 ⁵ / ₈	SQ 1124 _
		70	27 ⁹ / ₁₆	SQ 1125 _
		80	31 ¹ / ₂	SQ 1126 _
		90	35 ⁷ / ₁₆	SQ 1127 _
		100	39 ³ / ₈	SQ 1128 _
		120	47 ¹ / ₄	SQ 1129 _

Per lavabo da appoggio o incasso totale.

Pour lavabo à poser ou totalement intégré.

For standing or built-in sinks.

Für Aufsatzwaschbecken oder vollständig Einbauwaschbecken.

S40Porta lavabo
Sink unitMeuble sous vasque
Waschtischunterschrank

PORTALAVABO MONOBLOCCO O PORTALAVABO TERMINALE DX/SX
 MONOBLOC SOUS-VASQUE OU TERMINALE DROIT/GAUCHE
 SINGLE BLOCK WASHBASIN CABINETS OR RIGHT/LEFT LATERAL WASHBASIN CABINET
 MONOBLOCK-WASCHBECKENSCHRANK ODER SEITEN WASCHTISCHUNTERSCHRANK R/L

Opaco

Rovere
Rovere Thermo
NoceLucido
Wood

Effetto metallo

A**B****C - W****E****H 40**15³/₄**Portalavabo 1 cassetto con sponde in vetro. Apertura gola laterale. Top non compreso.**

Porte-lavabo 1 tiroir avec côtés en verre. Ouverture avec rainure laterale. Top non inclus.

Washbasin 1 drawer with glass sides. Lateral groove opening. Top not included.

Waschtischunterschrank 1 Schublade mit Zargen aus Glas. Seitengriffmulde Öffnung. Top nicht im Preis enthalten.

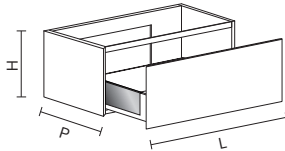

H	P	L	ART.
40	15 ³ / ₄	40,7 16 ¹ / ₃₂	60 23 ⁵ / ₈ SQ 1134 _
			70 27 ⁹ / ₁₆ SQ 1135 _
			80 31 ¹ / ₂ SQ 1136 _
			90 35 ⁷ / ₁₆ SQ 1137 _
			100 39 ³ / ₈ SQ 1138 _
			120 47 ¹ / ₄ SQ 1139 _
45,7	17 ⁶³ / ₆₄	60 23 ⁵ / ₈ SQ 1144 _	
		70 27 ⁹ / ₁₆ SQ 1145 _	
		80 31 ¹ / ₂ SQ 1146 _	
		90 35 ⁷ / ₁₆ SQ 1147 _	
		100 39 ³ / ₈ SQ 1148 _	
		120 47 ¹ / ₄ SQ 1149 _	
52,7	20 ³ / ₄	60 23 ⁵ / ₈ SQ 1154 _	
		70 27 ⁹ / ₁₆ SQ 1155 _	
		80 31 ¹ / ₂ SQ 1156 _	
		90 35 ⁷ / ₁₆ SQ 1157 _	
		100 39 ³ / ₈ SQ 1158 _	
		120 47 ¹ / ₄ SQ 1159 _	

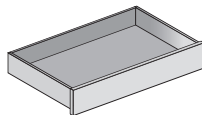

Cassetto interno opzionale. Solo con lavabi in appoggio.

Tiroir interne opzionale. Uniquement pour les lavabos à poser.

Possible inner drawer. With countertop washbasins only.

Innenschublade möglich. Nur bei Aufsatzwaschbecken.

Per lavabo da appoggio o incasso totale.

Pour lavabo à poser ou totalement intégré.

For standing or built-in sinks.

Für Aufsatzwaschbecken oder vollständig Einbauwaschbecken.

PORTALAVABO MONOBLOCCO O PORTALAVABO TERMINALE DX/SX
 MONOBLOC SOUS-VASQUE OU TERMINALE DROIT/GAUCHE
 SINGLE BLOCK WASHBASIN CABINETS OR RIGHT/LEFT LATERAL WASHBASIN CABINET
 MONOBLOCK-WASCHBECKENSCHRANK ODER SEITEN WASCHTISCHUNTERSCHRANK R/L

Opaco

Rovere
Rovere Thermo
NoceLucido
Wood

Effetto metallo

A

B

C - W

E

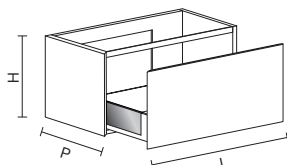
H 50,619⁵⁴/₆₄

Portalavabo 1 cassetto con sponde in vetro. Apertura gola laterale. Top non compreso.

Porte-lavabo 1 tiroir avec côtés en verre. Ouverture avec rainure laterale. Top non inclus.

Washbasin 1 drawer with glass sides. Lateral groove opening. Top not included.

Waschtischunterschrank 1 Schublade mit Zargen aus Glas. Seitengriffmulde Öffnung. Top nicht im Preis enthalten.

H	P	L	ART.			
50,6	19 ⁵⁴ / ₆₄	40,7	16 ¹ / ₃₂	60	23 ⁵ / ₈	SQ 1164 _
			70	27 ⁹ / ₁₆	SQ 1165 _	
			80	31 ¹ / ₂	SQ 1166 _	
			90	35 ⁷ / ₁₆	SQ 1167 _	
			100	39 ³ / ₈	SQ 1168 _	
			120	47 ¹ / ₄	SQ 1169 _	
45,7	17 ⁶³ / ₆₄	40,7	60	23 ⁵ / ₈	SQ 1174 _	
			70	27 ⁹ / ₁₆	SQ 1175 _	
			80	31 ¹ / ₂	SQ 1176 _	
			90	35 ⁷ / ₁₆	SQ 1177 _	
			100	39 ³ / ₈	SQ 1178 _	
			120	47 ¹ / ₄	SQ 1179 _	
52,7	20 ³ / ₄	40,7	60	23 ⁵ / ₈	SQ 1184 _	
			70	27 ⁹ / ₁₆	SQ 1185 _	
			80	31 ¹ / ₂	SQ 1186 _	
			90	35 ⁷ / ₁₆	SQ 1187 _	
			100	39 ³ / ₈	SQ 1188 _	
			120	47 ¹ / ₄	SQ 1189 _	

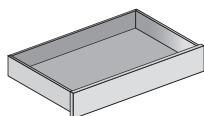

Cassetto interno opzionale. Solo con lavabi in appoggio.

Tiroir interne opzionale. Uniquement pour les lavabos à poser.

Possible inner drawer. With countertop washbasins only.

Innenschublade möglich. Nur bei Aufsatzwaschbecken.

Per lavabo da appoggio o incasso totale.

Pour lavabo à poser ou totalement intégré.

For standing or built-in sinks.

Für Aufsatzwaschbecken oder vollständig Einbauwaschbecken.

S40Porta lavabo
Sink unitMeuble sous vasque
Waschtischunterschrank

PORTALAVABO MONOBLOCCO O PORTALAVABO TERMINALE DX/SX
 MONOBLOC SOUS-VASQUE OU TERMINALE DROIT/GAUCHE
 SINGLE BLOCK WASHBASIN CABINETS OR RIGHT/LEFT LATERAL WASHBASIN CABINET
 MONOBLOCK-WASCHBECKENSCHRANK ODER SEITEN WASCHTISCHUNTERSCHRANK R/L

Opaco

Rovere
Rovere Thermo
NoceLucido
Wood

Effetto metallo

A**B****C - W****E****H 60**23⁵/₈**Portalavabo 2 cassetti con sponde in vetro. Apertura gola laterale. Top non compreso.**

Porte-lavabo 2 tiroirs avec côtés en verre. Ouverture avec rainure laterale. Top non inclus.

Washbasin 2 drawers with glass sides. Lateral groove opening. Top not included.

Waschtischunterschrank 2 Schubladen mit Zargen aus Glas. Seitengriffmulde Öffnung. Top nicht im Preis enthalten.

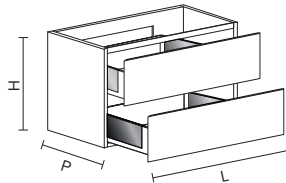

H	P	L	ART.
60	23 ⁵ / ₈	40,7 16 ¹ / ₃₂	60 23 ⁵ / ₈ SQ 1204 _
			70 27 ⁹ / ₁₆ SQ 1205 _
			80 31 ¹ / ₂ SQ 1206 _
			90 35 ⁷ / ₁₆ SQ 1207 _
			100 39 ³ / ₈ SQ 1208 _
			120 47 ¹ / ₄ SQ 1209 _
		45,7	17 ⁶³ / ₆₄
70 27 ⁹ / ₁₆	SQ 1215 _		
80 31 ¹ / ₂	SQ 1216 _		
90 35 ⁷ / ₁₆	SQ 1217 _		
100 39 ³ / ₈	SQ 1218 _		
120 47 ¹ / ₄	SQ 1219 _		
52,7	20 ³ / ₄	60 23 ⁵ / ₈	SQ 1224 _
		70 27 ⁹ / ₁₆	SQ 1225 _
		80 31 ¹ / ₂	SQ 1226 _
		90 35 ⁷ / ₁₆	SQ 1227 _
		100 39 ³ / ₈	SQ 1228 _
		120 47 ¹ / ₄	SQ 1229 _

Per lavabo da appoggio o incasso totale.

Pour lavabo à poser ou totalement intégré.

For standing or built-in sinks.

Für Aufsatzwaschbecken oder vollständig Einbauwaschbeken.

PORTALAVABO MONOBLOCCO O PORTALAVABO TERMINALE DX/SX
 MONOBLOC SOUS-VASQUE OU TERMINALE DROIT/GAUCHE
 SINGLE BLOCK WASHBASIN CABINETS OR RIGHT/LEFT LATERAL WASHBASIN CABINET
 MONOBLOCK-WASCHBECKENSCHRANK ODER SEITEN WASCHTISCHUNTERSCHRANK R/L

Opaco

 Rovere
 Rovere Thermo
 Noce

 Lucido
 Wood

Effetto metallo

A

B

C - W

E

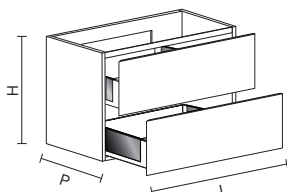
H7127^{61/64}

Portalavabo 2 cassetti con sponde in vetro. Apertura gola laterale. Top non compreso.

Porte-lavabo 2 tiroirs avec côtés en verre. Ouverture avec rainure laterale. Top non inclus.

Washbasin 2 drawers with glass sides. Lateral groove opening. Top not included.

Waschtischunterschrank 2 Schubladen mit Zargen aus Glas. Seitengriffmulde Öffnung. Top nicht im Preis enthalten.

H	P	L	ART.			
71	27 ^{61/64}	40,7	16 ^{1/32}	60	23 ^{5/8}	SQ 1244 _
			70	27 ^{9/16}	SQ 1245 _	
			80	31 ^{1/2}	SQ 1246 _	
			90	35 ^{7/16}	SQ 1247 _	
			100	39 ^{3/8}	SQ 1248 _	
			120	47 ^{1/4}	SQ 1249 _	
45,7	17 ^{63/64}	40,7	16 ^{1/32}	60	23 ^{5/8}	SQ 1254 _
			70	27 ^{9/16}	SQ 1255 _	
			80	31 ^{1/2}	SQ 1256 _	
			90	35 ^{7/16}	SQ 1257 _	
			100	39 ^{3/8}	SQ 1258 _	
			120	47 ^{1/4}	SQ 1259 _	
52,7	20 ^{3/4}	40,7	16 ^{1/32}	60	23 ^{5/8}	SQ 1264 _
			70	27 ^{9/16}	SQ 1265 _	
			80	31 ^{1/2}	SQ 1266 _	
			90	35 ^{7/16}	SQ 1267 _	
			100	39 ^{3/8}	SQ 1268 _	
			120	47 ^{1/4}	SQ 1269 _	

Per lavabo da appoggio o incasso totale.

Pour lavabo à poser ou totalement intégré.

For standing or built-in sinks.

Für Aufsatzwaschbecken oder vollständig Einbauwaschbecken.

S40Porta lavabo
Sink unitMeuble sous vasque
Waschtischunterschrank

PORTALAVABO MONOBLOCCO O PORTALAVABO TERMINALE DX/SX
 MONOBLOC SOUS-VASQUE OU TERMINALE DROIT/GAUCHE
 SINGLE BLOCK WASHBASIN CABINETS OR RIGHT/LEFT LATERAL WASHBASIN CABINET
 MONOBLOCK-WASCHBECKENSCHRANK ODER SEITEN WASCHTISCHUNTERSCHRANK R/L

Opaco

Rovere
Rovere Thermo
NoceLucido
Wood

Effetto metallo

A**B****C - W****E****H 80**
31½**Portalavabo 2 cassetti con sponde in vetro. Apertura gola laterale. Top non compreso.**

Porte-lavabo 2 tiroirs avec côtés en verre. Ouverture avec rainure laterale. Top non inclus.

Washbasin 2 drawers with glass sides. Lateral groove opening. Top not included.

Waschtischunterschrank 2 Schubladen mit Zargen aus Glas. Seitengriffmulde Öffnung. Top nicht im Preis enthalten.

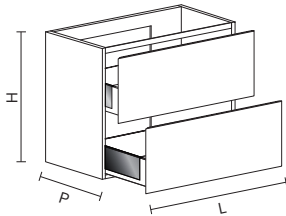

H	P	L	ART.
80	31½	40,7 16 1/32	60 23 5/8 SQ 1274 _
			70 27 9/16 SQ 1275 _
			80 31½ SQ 1276 _
			90 35 7/16 SQ 1277 _
			100 39 3/8 SQ 1278 _
			120 47 1/4 SQ 1279 _
45,7	17 63/64	60 23 5/8	SQ 1284 _
		70 27 9/16	SQ 1285 _
		80 31½	SQ 1286 _
		90 35 7/16	SQ 1287 _
		100 39 3/8	SQ 1288 _
		120 47 1/4	SQ 1289 _
52,7	20 3/4	60 23 5/8	SQ 1294 _
		70 27 9/16	SQ 1295 _
		80 31½	SQ 1296 _
		90 35 7/16	SQ 1297 _
		100 39 3/8	SQ 1298 _
		120 47 1/4	SQ 1299 _

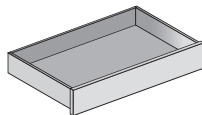

Cassetto interno opzionale. Solo con lavabi in appoggio.

Tiroir interne opzionale. Uniquement pour les lavabos à poser.

Possible inner drawer. With countertop washbasins only.

Innenschublade möglich. Nur bei Aufsatzwaschbecken.

Per lavabo incasso totale.
 Pour lavabo totalement intégré.
 For built-in sinks.
 Für vollständig Einbauwaschbecken.

S40

Porta lavabo
Sink unitMeuble sous vasque
WaschtischunterschrankPORTALAVABO MONOBLOCCO
MONOBLOC
SINGLE-PIECE WASHBASIN UNIT
MONOBLOCK-WASCHBECKENSCHRANK

Opaco

Rovere
Rovere Thermo
NoceLucido
Wood

Effetto metallo

A

B

C - W

E

H 60

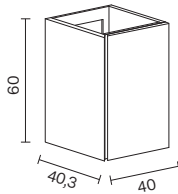
23⁵/₈**Porta lavabo monoblocco destro o sinistro, 1 anta e cassetto interno. Apertura gola laterale.**

Lavabi dedicati: Riga 980040 MO, 980060 MO e Sistema 97030 MO, 97045 MO non incluso.

Porte-lavabo monobloc 1 porte et tiroir à l'intérieur. Droite ou gauche. Ouverture avec rainure laterale.

Lavabos dédiés : Riga 980040 MO, 980060 MO et Sistema 97030 MO, 97045 MO not included.

Single-piece washbasin 1 door with inner drawer. Right or left. Lateral groove opening.

Dedicated washbasins: Riga 980040 MO, 980060 MO and Sistema 97030 MO, 97045 MO non inclus.

Waschtischunterschrank 1 Tür und 1 Innenschublade. Rechts oder links. Seitengriffmulde Öffnung.

Dedizierte Waschbecken: Riga 980040 MO, 980060 MO und Sistema 97030 MO, 97045 MO nicht enthalten.

H	P	L	ART.			
60	23 ⁵ / ₈	40,3	15 ⁵⁵ / ₆₄	40	15 ³ / ₄	SQ 1300 M
60	23 ⁵ / ₈			40	23 ⁵ / ₈	SQ 1301 M

Per lavabo 9460MO e 97030MO

Pour lavabo 9460MO et 97030MO

For sinks 9460MO and 97030MO

Für Waschbecken 9460MO und 97030MO

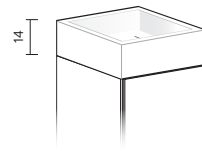

Riga 980060 MO



Riga 980040 MO



Sistema 97030 MO



Sistema 97045 MO

ZOCCOLO PER BASI
SOCLE POUR MEUBLES
WAINSCOT FOR BASIS
SCHWELLE FÜR BASIS

Opaco

Rovere
Rovere Thermo
NoceLucido
Wood

Effetto metallo

A

B

C - W

E

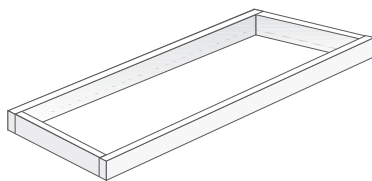
**Zoccolo per basi**

Socle pour meubles

Wainscot for basis

Schwelle für Basis

Prezzo al metro lineare

Prix au mètre linéaire - Price by linear metre - Preis pro Laufmeter

H	P	L	ART.			
4	1 ³⁷ / ₃₄	40,7	16 ¹ / ₃₂	-	-	92370 TR
4	1 ³⁷ / ₃₄	45,7	17 ⁶³ / ₆₄	-	-	92371 TR
4	1 ³⁷ / ₃₄	52,7	20 ³ / ₄	-	-	92372 TR

BASE SINGOLA O TERMINALE DX/SX

MEUBLE D'UNE SEULE PIÈCE OU TERMINALE DROIT/GAUCHE

SINGLE CABINET OR RIGHT OR LEFT ENDPIECE

EINZEL-ODER SEITENTEIL UNTERSCHRANK RECHTS ODER LINKS

Opaco

Rovere
Rovere Thermo
NoceLucido
Wood

Effetto metallo

A

B

C - W

E

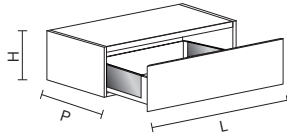
H 3011¹³/₁₆**Base 1 cassetto con sponde in vetro. Apertura gola laterale. Top non compreso.**

Meuble 1 tiroir avec côtés en verre. Ouverture avec rainure laterale. Top non inclus.

Cabinet 1 drawer with glass sides. Lateral groove opening. Top not included.

Basiselemente 1 Schublade mit Zargen aus Glas. Seitengriffmulde Öffnung. Top nicht im Preis enthalten.

H	P	L	ART.			
30	11 ¹³ / ₁₆	40,7	16 ¹ / ₃₂	30	11 ¹³ / ₁₆	SQ 1500 _
				40	15 ³ / ₄	SQ 1501 _
				45	17 ²³ / ₃₂	SQ 1502 _
				50	19 ¹ / ₁₆	SQ 1503 _
				60	23 ⁵ / ₈	SQ 1504 _
				70	27 ⁹ / ₁₆	SQ 1505 _
				80	31 ¹ / ₂	SQ 1506 _
				90	35 ⁷ / ₁₆	SQ 1507 _
				100	39 ³ / ₈	SQ 1508 _
				120	47 ¹ / ₄	SQ 1509 _
			45,7	17 ⁶³ / ₆₄	40,7	16 ¹ / ₃₂
	40	15 ³ / ₄				SQ 1511 _
	45	17 ²³ / ₃₂				SQ 1512 _
	50	19 ¹ / ₁₆				SQ 1513 _
	60	23 ⁵ / ₈				SQ 1514 _
	70	27 ⁹ / ₁₆				SQ 1515 _
	80	31 ¹ / ₂				SQ 1516 _
	90	35 ⁷ / ₁₆				SQ 1517 _
	100	39 ³ / ₈				SQ 1518 _
	120	47 ¹ / ₄				SQ 1519 _
52,7	20 ³ / ₄	40,7				16 ¹ / ₃₂
				40	15 ³ / ₄	SQ 1521 _
				45	17 ²³ / ₃₂	SQ 1522 _
				50	19 ¹ / ₁₆	SQ 1523 _
				60	23 ⁵ / ₈	SQ 1524 _
				70	27 ⁹ / ₁₆	SQ 1525 _
				80	31 ¹ / ₂	SQ 1526 _
				90	35 ⁷ / ₁₆	SQ 1527 _
				100	39 ³ / ₈	SQ 1528 _
				120	47 ¹ / ₄	SQ 1529 _

BASE SINGOLA O TERMINALE DX/SX

MEUBLE D'UNE SEULE PIÈCE OU TERMINALE DROIT/GAUCHE

SINGLE CABINET OR RIGHT OR LEFT ENDPICE

EINZEL-ODER SEITENTEIL UNTERSCHRANK RECHTS ODER LINKS

Opaco

Rovere
Rovere Thermo
NoceLucido
Wood

Effetto metallo

A

B

C - W

E

H 40

15³/₄**Base 1 cassetto con sponde in vetro. Top non compreso.**

Meuble 1 tiroir avec côtés en verre. Top non inclus.

Cabinet 1 drawer with glass sides. Top not included.

Basiselemente 1 Schublade mit Zargen aus Glas. Top nicht im Preis enthalten.

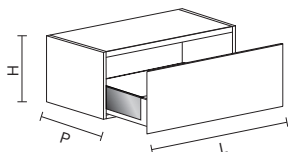

H	P	L	ART.			
40	15 ³ / ₄	40,7	16 ¹ / ₃₂	30	11 ¹³ / ₁₆	SQ 1550 _
			30	15 ³ / ₄	SQ 1551 _	
			45	17 ²³ / ₃₂	SQ 1552 _	
			50	19 ¹ / ₁₆	SQ 1553 _	
			60	23 ⁵ / ₈	SQ 1554 _	
			70	27 ⁹ / ₁₆	SQ 1555 _	
			80	31 ¹ / ₂	SQ 1556 _	
			90	35 ⁷ / ₁₆	SQ 1557 _	
			100	39 ³ / ₈	SQ 1558 _	
			120	47 ¹ / ₄	SQ 1559 _	
45,7	17 ⁶³ / ₆₄	30	11 ¹³ / ₁₆	SQ 1560 _		
			40	15 ³ / ₄	SQ 1561 _	
			45	17 ²³ / ₃₂	SQ 1562 _	
			50	19 ¹ / ₁₆	SQ 1563 _	
			60	23 ⁵ / ₈	SQ 1564 _	
			70	27 ⁹ / ₁₆	SQ 1565 _	
			80	31 ¹ / ₂	SQ 1566 _	
			90	35 ⁷ / ₁₆	SQ 1567 _	
			100	39 ³ / ₈	SQ 1568 _	
			120	47 ¹ / ₄	SQ 1569 _	
52,7	20 ³ / ₄	30	11 ¹³ / ₁₆	SQ 1570 _		
			40	15 ³ / ₄	SQ 1571 _	
			45	17 ²³ / ₃₂	SQ 1572 _	
			50	19 ¹ / ₁₆	SQ 1573 _	
			60	23 ⁵ / ₈	SQ 1574 _	
			70	27 ⁹ / ₁₆	SQ 1575 _	
			80	31 ¹ / ₂	SQ 1576 _	
			90	35 ⁷ / ₁₆	SQ 1577 _	
			100	39 ³ / ₈	SQ 1578 _	
			120	47 ¹ / ₄	SQ 1579 _	

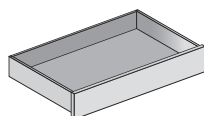

Cassetto interno opzionale

Tiroir interne opzionale

Possible inner drawer

Innenschublade möglich

BASE SINGOLA O TERMINALE DX/SX

MEUBLE D'UNE SEULE PIÈCE OU TERMINALE DROIT/GAUCHE

SINGLE CABINET OR RIGHT OR LEFT ENDPICE

EINZEL-ODER SEITENTEIL UNTERSCHRANK RECHTS ODER LINKS

Opaco

Rovere
Rovere Thermo
NoceLucido
Wood

Effetto metallo

A

B

C - W

E

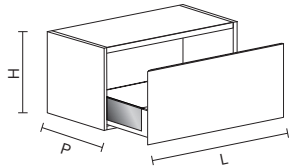
H 50,619⁵⁴/₆₄**Base 1 cassetto con sponde in vetro. Top non compreso.**

Meuble 1 tiroir avec côtés en verre. Top non inclus.

Cabinet 1 drawer with glass sides. Top not included.

Basiselemente 1 Schublade mit Zargen aus Glas. Top nicht im Preis enthalten.

50,6	19 ⁵⁹ / ₆₄	40,7	16 ¹ / ₃₂	30	11 ¹³ / ₁₆	SQ 1600 _
				40	15 ³ / ₄	SQ 1601 _
				45	17 ²³ / ₃₂	SQ 1602 _
				50	19 ¹ / ₁₆	SQ 1603 _
				60	23 ⁵ / ₈	SQ 1604 _
				70	27 ⁹ / ₁₆	SQ 1605 _
				80	31 ¹ / ₂	SQ 1606 _
				90	35 ⁷ / ₁₆	SQ 1607 _
				100	39 ³ / ₈	SQ 1608 _
				120	47 ¹ / ₄	SQ 1609 _
45,7	17 ⁶³ / ₆₄			30	11 ¹³ / ₁₆	SQ 1610 _
				40	15 ³ / ₄	SQ 1611 _
				45	17 ²³ / ₃₂	SQ 1612 _
				50	19 ¹ / ₁₆	SQ 1613 _
				60	23 ⁵ / ₈	SQ 1614 _
				70	27 ⁹ / ₁₆	SQ 1615 _
				80	31 ¹ / ₂	SQ 1616 _
				90	35 ⁷ / ₁₆	SQ 1617 _
				100	39 ³ / ₈	SQ 1618 _
				120	47 ¹ / ₄	SQ 1619 _
52,7	20 ³ / ₄			30	11 ¹³ / ₁₆	SQ 1620 _
				40	15 ³ / ₄	SQ 1621 _
				45	17 ²³ / ₃₂	SQ 1622 _
				50	19 ¹ / ₁₆	SQ 1623 _
				60	23 ⁵ / ₈	SQ 1624 _
				70	27 ⁹ / ₁₆	SQ 1625 _
				80	31 ¹ / ₂	SQ 1626 _
				90	35 ⁷ / ₁₆	SQ 1627 _
				100	39 ³ / ₈	SQ 1628 _
				120	47 ¹ / ₄	SQ 1629 _

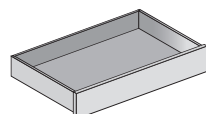

Cassetto interno opzionale

Tiroir interne opzionale

Possible inner drawer

Innenschublade möglich

180 punti · points · points · Punkte

BASE SINGOLA O TERMINALE DX/SX

MEUBLE D'UNE SEULE PIÈCE OU TERMINALE DROIT/GAUCHE

SINGLE CABINET OR RIGHT OR LEFT ENDPIECE

EINZEL-ODER SEITENTEIL UNTERSCHRANK RECHTS ODER LINKS

Opaco

Rovere
Rovere Thermo
NoceLucido
Wood

Effetto metallo

A

B

C - W

E

H 6023⁵/₈**Base 2 cassetti con sponde in vetro. Top non compreso.**

Meuble 2 tiroirs avec côtés en verre. Top non inclus.

Cabinet 2 drawers with glass sides. Top not included.

Basiselemente 2 Schubladen mit Zargen aus Glas. Top nicht im Preis enthalten.

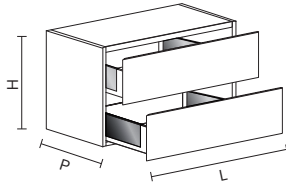

60	23 ⁵ / ₈	40,7	16 ¹ / ₃₂	30	11 ¹³ / ₁₆	SQ 1650 _
				40	15 ³ / ₄	SQ 1651 _
				45	17 ²³ / ₃₂	SQ 1652 _
				50	19 ¹ / ₁₆	SQ 1653 _
				60	23 ⁵ / ₈	SQ 1654 _
				70	27 ⁹ / ₁₆	SQ 1655 _
				80	31 ¹ / ₂	SQ 1656 _
				90	35 ⁷ / ₁₆	SQ 1657 _
				100	39 ³ / ₈	SQ 1658 _
				120	47 ¹ / ₄	SQ 1659 _
45,7	17 ⁶³ / ₆₄	40,7	16 ¹ / ₃₂	30	11 ¹³ / ₁₆	SQ 1660 _
				40	15 ³ / ₄	SQ 1661 _
				45	17 ²³ / ₃₂	SQ 1662 _
				50	19 ¹ / ₁₆	SQ 1663 _
				60	23 ⁵ / ₈	SQ 1664 _
				70	27 ⁹ / ₁₆	SQ 1665 _
				80	31 ¹ / ₂	SQ 1666 _
				90	35 ⁷ / ₁₆	SQ 1667 _
				100	39 ³ / ₈	SQ 1668 _
				120	47 ¹ / ₄	SQ 1669 _
52,7	20 ³ / ₄	40,7	16 ¹ / ₃₂	30	11 ¹³ / ₁₆	SQ 1670 _
				40	15 ³ / ₄	SQ 1671 _
				45	17 ²³ / ₃₂	SQ 1672 _
				50	19 ¹ / ₁₆	SQ 1673 _
				60	23 ⁵ / ₈	SQ 1674 _
				70	27 ⁹ / ₁₆	SQ 1675 _
				80	31 ¹ / ₂	SQ 1676 _
				90	35 ⁷ / ₁₆	SQ 1677 _
				100	39 ³ / ₈	SQ 1678 _
				120	47 ¹ / ₄	SQ 1679 _

BASE SINGOLA O TERMINALE DX/SX
 MEUBLE D'UNE SEULE PIÈCE OU TERMINALE DROIT/GAUCHE
 SINGLE CABINET OR RIGHT OR LEFT ENDPIECE
 EINZEL-ODER SEITENTEIL UNTERSCHRANK RECHTS ODER LINKS

Opaco

Rovere
Rovere Thermo
NoceLucido
Wood

Effetto metallo

A

B

C - W

E

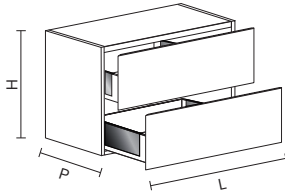
H7127^{61/61}**Base 2 cassetti con sponde in vetro. Top non compreso.**

Meuble 2 tiroirs avec côtés en verre. Top non inclus.

Cabinet 2 drawers with glass sides. Top not included.

Basi-elemente 2 Schubladen mit Zargen aus Glas. Top nicht im Preis enthalten.

H	P	L	ART.			
71	27 ^{61/64}	40,7	16 ^{1/32}	45	17 ^{23/32}	SQ 1702 _
				50	19 ^{11/16}	SQ 1703 _
		60	23 ^{5/8}	SQ 1704 _		
		70	27 ^{9/16}	SQ 1705 _		
		80	31 ^{1/2}	SQ 1706 _		
		90	35 ^{7/16}	SQ 1707 _		
		100	39 ^{3/8}	SQ 1708 _		
		120	47 ^{1/4}	SQ 1709 _		
		45,7	17 ^{63/64}	45	17 ^{23/32}	SQ 1712 _
						50
60	23 ^{5/8}			SQ 1714 _		
70	27 ^{9/16}			SQ 1715 _		
80	31 ^{1/2}			SQ 1716 _		
90	35 ^{7/16}			SQ 1717 _		
100	39 ^{3/8}			SQ 1718 _		
120	47 ^{1/4}			SQ 1719 _		
52,7	20 ^{3/4}			45	17 ^{23/32}	SQ 1722 _
						50
		60	23 ^{5/8}	SQ 1724 _		
		70	27 ^{9/16}	SQ 1725 _		
		80	31 ^{1/2}	SQ 1726 _		
		90	35 ^{7/16}	SQ 1727 _		
		100	39 ^{3/8}	SQ 1728 _		
		120	47 ^{1/4}	SQ 1729 _		

BASE SINGOLA O TERMINALE DX/SX

MEUBLE D'UNE SEULE PIÈCE OU TERMINALE DROIT/GAUCHE

SINGLE CABINET OR RIGHT OR LEFT ENDPIECE

EINZEL-ODER SEITENTEIL UNTERSCHRANK RECHTS ODER LINKS

Opaco

Rovere
Rovere Thermo
NoceLucido
Wood

Effetto metallo

A

B

C - W

E

H 80

31½

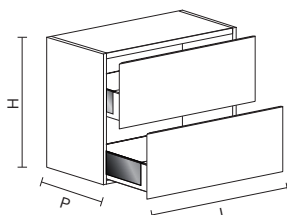
**Base 2 cassetti con sponde in vetro. Top non compreso.**

Meuble 2 tiroirs avec côtés en verre. Top non inclus.

Cabinet 2 drawers with glass sides. Top not included.

Basiselemente 2 Schubladen mit Zargen aus Glas. Top nicht im Preis enthalten.

H	P	L	ART.		
80	31½	40,7 16 1/32	45 17 23/32 SQ 1752 _		
			50 19 11/16 SQ 1753 _		
			60 23 5/8 SQ 1754 _		
			70 27 9/16 SQ 1755 _		
			80 31 1/2 SQ 1756 _		
			90 35 7/16 SQ 1757 _		
			100 39 3/8 SQ 1758 _		
			120 47 1/4 SQ 1759 _		
		45,7	17 63/64	45 17 23/32	SQ 1762 _
					50 19 11/16 SQ 1763 _
	60 23 5/8 SQ 1764 _				
	70 27 9/16 SQ 1765 _				
	80 31 1/2 SQ 1766 _				
	90 35 7/16 SQ 1767 _				
	100 39 3/8 SQ 1768 _				
	120 47 1/4 SQ 1769 _				
52,7	20 3/4			45 17 23/32	SQ 1772 _
					50 19 11/16 SQ 1773 _
			60 23 5/8 SQ 1774 _		
			70 27 9/16 SQ 1775 _		
			80 31 1/2 SQ 1776 _		
			90 35 7/16 SQ 1777 _		
			100 39 3/8 SQ 1778 _		
			120 47 1/4 SQ 1779 _		

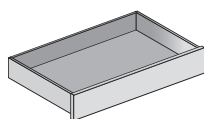

Cassetto interno opzionale

Tiroir interne opzionale

Possible inner drawer

Innenschublade möglich

PORTA LAVABO E BASI CENTRALI

Porta lavabo e basi centrali da utilizzare in abbinamento agli elementi terminali. L'apertura dei cassetti è sempre push-pull.

MEUBLE SOUS-VASQUE ET BASES CENTRALES

Meubles sous vasque et meubles centraux à utiliser en combinaison avec des éléments terminaux. Les tiroirs s'ouvrent toujours en push-pull.

WASHBASIN CABINET AND CENTRAL CABINETS

Washbasin cabinets and central cabinets to be used in conjunction with lateral elements. Drawer opening is always with push-pull.

WASCHBECKENSCHRANK UND ZENTRALELEMENTE

Waschbeckenschrank und Zentralelemente, die in Kombination mit den Endelementen verwendet werden können. Die Öffnung der Schubladen ist immer Push-Pull.

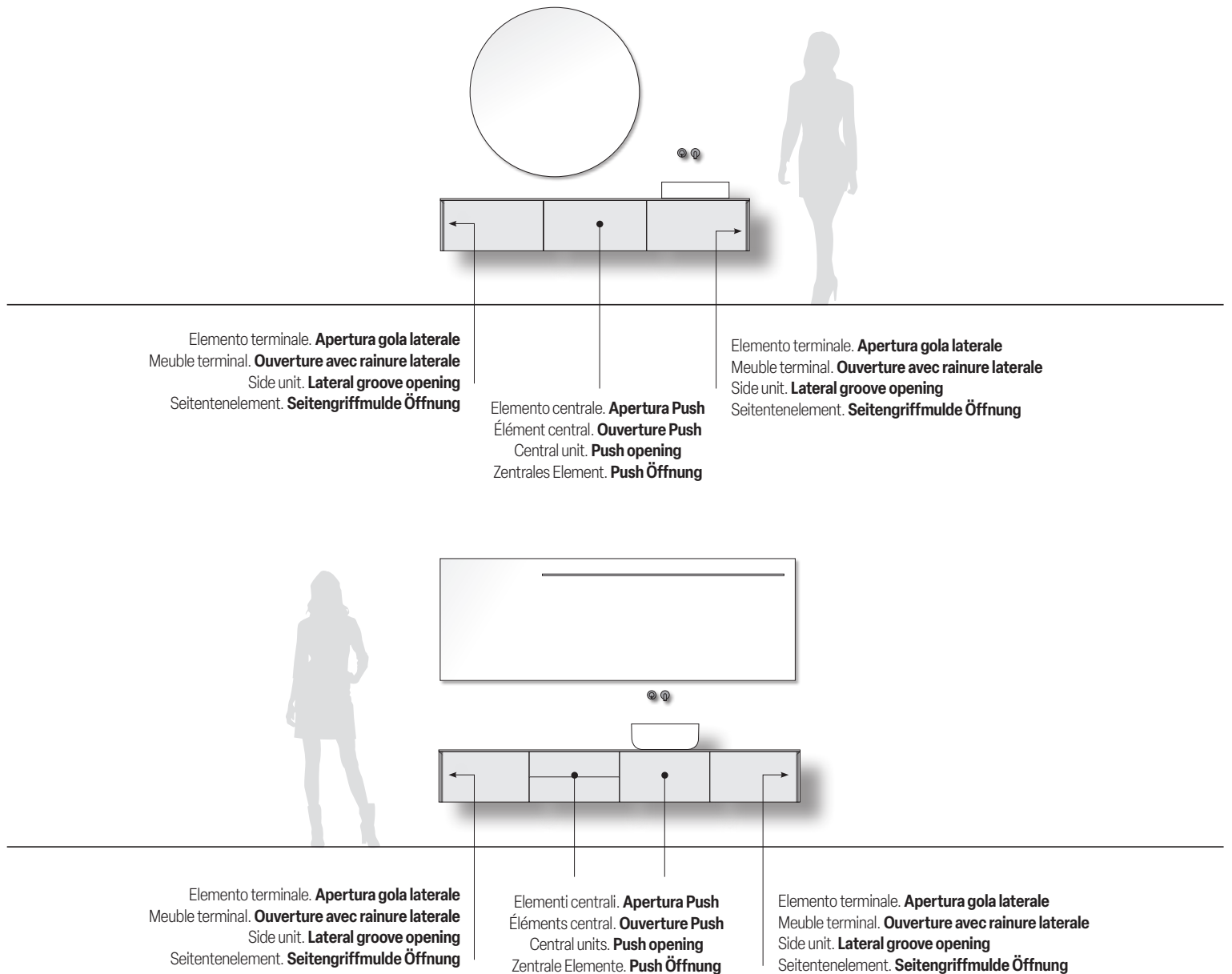

PORTALAVABO CENTRALE
PORTE-LAVABO CENTRAL
CENTRAL WASHBASIN UNIT
WASCHTISCH ZENTRALELEMENT

Opaco

Rovere
Rovere Thermo
Noce

Lucido
Wood

Effetto metallo

A

B

C - W

E

H 3011¹³/₁₆**Portalavabo 1 cassetto con sponde in vetro. Apertura push. Top non compreso.**

Porte-lavabo 1 tiroir avec côtés en verre. Ouverture Push. Top non inclus.

Washbasin 1 drawer with glass sides. Push opening. Top not included.

Waschtischunterschrank 1 Schublade mit Zargen aus Glas. Push Öffnung. Top nicht im Preis enthalten.

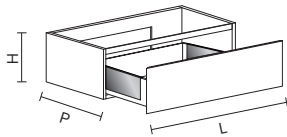

H	P	L	ART.			
30	11 ¹³ / ₁₆	40,7	16 ¹ / ₃₂	60	23 ⁵ / ₈	SQ 1104 C
		70	27 ⁹ / ₁₆	SQ 1105 C		
		80	31 ¹ / ₂	SQ 1106 C		
		90	35 ⁷ / ₁₆	SQ 1107 C		
		100	39 ³ / ₈	SQ 1108 C		
		120	47 ¹ / ₄	SQ 1109 C		
		45,7	17 ⁶³ / ₆₄	60	23 ⁵ / ₈	SQ 1114 C
70	27 ⁹ / ₁₆			SQ 1115 C		
80	31 ¹ / ₂			SQ 1116 C		
90	35 ⁷ / ₁₆			SQ 1117 C		
100	39 ³ / ₈			SQ 1118 C		
120	47 ¹ / ₄			SQ 1119 C		
52,7	20 ³ / ₄			60	23 ⁵ / ₈	SQ 1124 C
		70	27 ⁹ / ₁₆	SQ 1125 C		
		80	31 ¹ / ₂	SQ 1126 C		
		90	35 ⁷ / ₁₆	SQ 1127 C		
		100	39 ³ / ₈	SQ 1128 C		
		120	47 ¹ / ₄	SQ 1129 C		

Per lavabo da appoggio o incasso totale.

Pour lavabo à poser ou totalement intégré.

For standing or built-in sinks.

Für Aufsatzwaschbecken oder vollständig Einbauwaschbecken.

S40Porta lavabo
Sink unitMeuble sous vasque
WaschtischunterschrankPORTALAVABO CENTRALE
PORTE-LAVABO CENTRAL
CENTRAL WASHBASIN UNIT
WASCHTISCH ZENTRALELEMENT

Opaco

Rovere
Rovere Thermo
NoceLucido
Wood

Effetto metallo

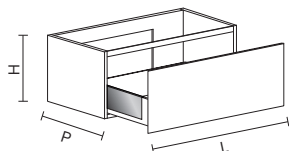
A**B****C - W****E****H 40**15³/₄**Portalavabo 1 cassetto con sponde in vetro. Apertura push. Top non compreso.**

Porte-lavabo 1 tiroir avec côtés en verre. Ouverture Push. Top non inclus.

Washbasin 1 drawer with glass sides. Push opening. Top not included.

Waschtischunterschrank 1 Schublade mit Zargen aus Glas. Push Öffnung. Top nicht im Preis enthalten.

H	P	L	ART.
40	15 ³ / ₄	40,7 16 ¹ / ₃₂	60 23 ⁵ / ₈ SQ 1134 C
			70 27 ⁹ / ₁₆ SQ 1135 C
			80 31 ¹ / ₂ SQ 1136 C
			90 35 ⁷ / ₁₆ SQ 1137 C
			100 39 ³ / ₈ SQ 1138 C
			120 47 ¹ / ₄ SQ 1139 C
45,7	17 ⁶³ / ₆₄	60 23 ⁵ / ₈	SQ 1144 C
		70 27 ⁹ / ₁₆	SQ 1145 C
		80 31 ¹ / ₂	SQ 1146 C
		90 35 ⁷ / ₁₆	SQ 1147 C
		100 39 ³ / ₈	SQ 1148 C
		120 47 ¹ / ₄	SQ 1149 C
52,7	20 ³ / ₄	60 23 ⁵ / ₈	SQ 1154 C
		70 27 ⁹ / ₁₆	SQ 1155 C
		80 31 ¹ / ₂	SQ 1156 C
		90 35 ⁷ / ₁₆	SQ 1157 C
		100 39 ³ / ₈	SQ 1158 C
		120 47 ¹ / ₄	SQ 1159 C

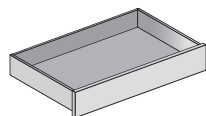

Cassetto interno opzionale. Solo con lavabi in appoggio.
Tiroir interne opzionale. Uniquement pour les lavabos à poser.
Possible inner drawer. With countertop washbasins only.
Innenschublade möglich. Nur bei Aufsatzwaschbecken.

Per lavabo da appoggio o incasso totale.
Pour lavabo à poser ou totalement intégré.

For standing or built-in sinks.

Für Aufsatzwaschbecken oder vollständig Einbauwaschbecken.

PORTALAVABO CENTRALE
PORTE-LAVABO CENTRAL
CENTRAL WASHBASIN UNIT
WASCHTISCH ZENTRALELEMENT

Opaco

Rovere
Rovere Thermo
Noce

Lucido
Wood

Effetto metallo

A

B

C - W

E

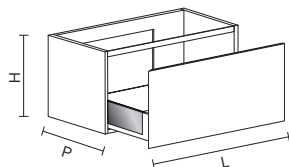
H 50,619⁵⁴/₆₄

Portalavabo 1 cassetto con sponde in vetro. Apertura push. Top non compreso.

Porte-lavabo 1 tiroir avec côtés en verre. Ouverture Push. Top non inclus.

Washbasin 1 drawer with glass sides. Push opening. Top not included.

Waschtischunterschrank 1 Schublade mit Zargen aus Glas. Push Öffnung. Top nicht im Preis enthalten.

H	P	L	ART.	
50,6	19 ⁵⁴ / ₆₄	40,7	16 ¹ / ₃₂	60 23 ⁵ / ₈ SQ 1164 C
				70 27 ⁹ / ₁₆ SQ 1165 C
				80 31 ¹ / ₂ SQ 1166 C
				90 35 ⁷ / ₁₆ SQ 1167 C
				100 39 ³ / ₈ SQ 1168 C
				120 47 ¹ / ₄ SQ 1169 C
45,7	17 ⁶³ / ₆₄	40,7	16 ¹ / ₃₂	60 23 ⁵ / ₈ SQ 1174 C
				70 27 ⁹ / ₁₆ SQ 1175 C
				80 31 ¹ / ₂ SQ 1176 C
				90 35 ⁷ / ₁₆ SQ 1177 C
				100 39 ³ / ₈ SQ 1178 C
				120 47 ¹ / ₄ SQ 1179 C
52,7	20 ³ / ₄	40,7	16 ¹ / ₃₂	60 23 ⁵ / ₈ SQ 1184 C
				70 27 ⁹ / ₁₆ SQ 1185 C
				80 31 ¹ / ₂ SQ 1186 C
				90 35 ⁷ / ₁₆ SQ 1187 C
				100 39 ³ / ₈ SQ 1188 C
				120 47 ¹ / ₄ SQ 1189 C

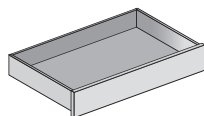

Cassetto interno opzionale. Solo con lavabi in appoggio.

Tiroir interne opzionale. Uniquement pour les lavabos à poser.

Possible inner drawer. With countertop washbasins only.

Innenschublade möglich. Nur bei Aufsatzwaschbecken.

Per lavabo da appoggio o incasso totale.

Pour lavabo à poser ou totalement intégré.

For standing or built-in sinks.

Für Aufsatzwaschbecken oder vollständig Einbauwaschbecken.

S40Porta lavabo
Sink unitMeuble sous vasque
WaschtischunterschrankPORTALAVABO CENTRALE
PORTE-LAVABO CENTRAL
CENTRAL WASHBASIN UNIT
WASCHTISCH ZENTRALELEMENT

Opaco

Rovere
Rovere Thermo
NoceLucido
Wood

Effetto metallo

A**B****C - W****E****H 60**23⁵/₈**Portalavabo 2 cassetti con sponde in vetro. Apertura push. Top non compreso.**

Porte-lavabo 2 tiroirs avec côtés en verre. Ouverture Push. Top non inclus.

Washbasin 2 drawers with glass sides. Push opening. Top not included.

Waschtischunterschrank 2 Schubladen mit Zargen aus Glas. Push Öffnung. Top nicht im Preis enthalten.

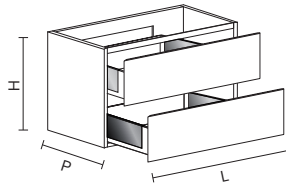

H	P	L	ART.
60	23 ⁵ / ₈	40,7 16 ¹ / ₃₂	60 23 ⁵ / ₈ SQ 1204 C
			70 27 ⁹ / ₁₆ SQ 1205 C
			80 31 ¹ / ₂ SQ 1206 C
			90 35 ⁷ / ₁₆ SQ 1207 C
			100 39 ³ / ₈ SQ 1208 C
			120 47 ¹ / ₄ SQ 1209 C
		45,7 17 ⁶³ / ₆₄	60 23 ⁵ / ₈ SQ 1214 C
			70 27 ⁹ / ₁₆ SQ 1215 C
			80 31 ¹ / ₂ SQ 1216 C
			90 35 ⁷ / ₁₆ SQ 1217 C
			100 39 ³ / ₈ SQ 1218 C
			120 47 ¹ / ₄ SQ 1219 C
52,7 20 ³ / ₄	60 23 ⁵ / ₈ SQ 1224 C		
	70 27 ⁹ / ₁₆ SQ 1225 C		
	80 31 ¹ / ₂ SQ 1226 C		
	90 35 ⁷ / ₁₆ SQ 1227 C		
	100 39 ³ / ₈ SQ 1228 C		
	120 47 ¹ / ₄ SQ 1229 C		

Per lavabo da appoggio o incasso totale.

Pour lavabo à poser ou totalement intégré.

For standing or built-in sinks.

Für Aufsatzwaschbecken oder vollständig Einbauwaschbeken.

PORTALAVABO CENTRALE
PORTE-LAVABO CENTRAL
CENTRAL WASHBASIN UNIT
WASCHTISCH ZENTRALELEMENT

Opaco

Rovere
Rovere Thermo
Noce

Lucido
Wood

Effetto metallo

A

B

C - W

E

H 71

27 ⁶¹/₆₄

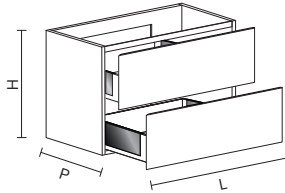

Portalavabo 2 cassetti con sponde in vetro. Apertura push. Top non compreso.

Porte-lavabo 2 tiroirs avec côtés en verre. Ouverture Push. Top non inclus.

Washbasin 2 drawers with glass sides. Push opening. Top not included.

Waschtischunterschrank 2 Schubladen mit Zargen aus Glas. Push Öffnung. Top nicht im Preis enthalten.

H	P	L	ART.			
71	27 ⁶¹ / ₆₄	40,7	16 ¹ / ₃₂	60	23 ⁵ / ₈	SQ 1244 C
				70	27 ⁹ / ₁₆	SQ 1245 C
				80	31 ¹ / ₂	SQ 1246 C
				90	35 ⁷ / ₁₆	SQ 1247 C
				100	39 ³ / ₈	SQ 1248 C
				120	47 ¹ / ₄	SQ 1249 C
45,7	17 ⁶³ / ₆₄	40,7	16 ¹ / ₃₂	60	23 ⁵ / ₈	SQ 1254 C
				70	27 ⁹ / ₁₆	SQ 1255 C
				80	31 ¹ / ₂	SQ 1256 C
				90	35 ⁷ / ₁₆	SQ 1257 C
				100	39 ³ / ₈	SQ 1258 C
				120	47 ¹ / ₄	SQ 1259 C
52,7	20 ³ / ₄	40,7	16 ¹ / ₃₂	60	23 ⁵ / ₈	SQ 1264 C
				70	27 ⁹ / ₁₆	SQ 1265 C
				80	31 ¹ / ₂	SQ 1266 C
				90	35 ⁷ / ₁₆	SQ 1267 C
				100	39 ³ / ₈	SQ 1268 C
				120	47 ¹ / ₄	SQ 1269 C

Per lavabo da appoggio o incasso totale.

Pour lavabo à poser ou totalement intégré.

For standing or built-in sinks.

Für Aufsatzwaschbecken oder vollständig Einbauwaschbecken.

S40Porta lavabo
Sink unitMeuble sous vasque
WaschtischunterschrankPORTALAVABO CENTRALE
PORTE-LAVABO CENTRAL
CENTRAL WASHBASIN UNIT
WASCHTISCH ZENTRALELEMENT

Opaco

Rovere
Rovere Thermo
NoceLucido
Wood

Effetto metallo

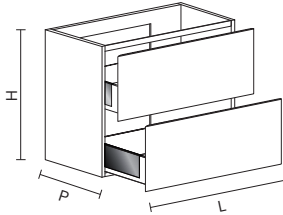
A**B****C - W****E****H 80**
31½**Portalavabo 2 cassetti con sponde in vetro. Apertura push. Top non compreso.**

Porte-lavabo 2 tiroirs avec côtés en verre. Ouverture Push. Top non inclus.

Washbasin 2 drawers with glass sides. Push opening. Top not included.

Waschtischunterschrank 2 Schubladen mit Zargen aus Glas. Push Öffnung. Top nicht im Preis enthalten.

H	P	L	ART.
80	31½	40,7 16 1/32	60 23 5/8 SQ 1274 C
			70 27 9/16 SQ 1275 C
			80 31½ SQ 1276 C
			90 35 7/16 SQ 1277 C
			100 39 3/8 SQ 1278 C
			120 47 1/4 SQ 1279 C
45,7	17 63/64	60 23 5/8	SQ 1284 C
		70 27 9/16	SQ 1285 C
		80 31½	SQ 1286 C
		90 35 7/16	SQ 1287 C
		100 39 3/8	SQ 1288 C
		120 47 1/4	SQ 1289 C
52,7	20 3/4	60 23 5/8	SQ 1294 C
		70 27 9/16	SQ 1295 C
		80 31½	SQ 1296 C
		90 35 7/16	SQ 1297 C
		100 39 3/8	SQ 1298 C
		120 47 1/4	SQ 1299 C

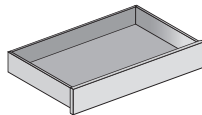

Cassetto interno opzionale. Solo con lavabi in appoggio.
Tiroir interne opzionale. Uniquement pour les lavabos à poser.
Possible inner drawer. With countertop washbasins only.
Innenschublade möglich. Nur bei Aufsatzwaschbecken.

Per lavabo da appoggio o incasso totale.
Pour lavabo à poser ou totalement intégré.
For standing or built-in sinks.
Für Aufsatzwaschbecken oder vollständig Einbauwaschbecken.

S40Basi
CabinetBase
BasiselementeBASE CENTRALE
MEUBLE CENTRAL
CENTRAL UNIT
UNTERSCHRANK ZENTRALELEMENT

Opaco

Rovere
Rovere Thermo
NoceLucido
Wood

Effetto metallo

A**B****C - W****E****H 30**11¹³/₁₆**Base 1 cassetto con sponde in vetro. Apertura push. Top non compreso.**

Meuble 1 tiroir avec côtés en verre. Ouverture Push. Top non inclus.

Cabinet 1 drawer with glass sides. Push opening. Top not included.

Basiselemente 1 Schublade mit Zargen aus Glas. Push Öffnung. Top nicht im Preis enthalten.

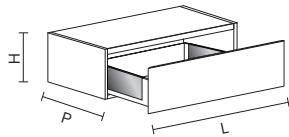

H	P	L	ART.		
30	11 ¹³ / ₁₆	40,7	16 ¹ / ₃₂		
			30	11 ¹³ / ₁₆	SQ 1500 C
			40	15 ³ / ₄	SQ 1501 C
			45	17 ²³ / ₃₂	SQ 1502 C
			50	19 ¹ / ₁₆	SQ 1503 C
			60	23 ⁵ / ₈	SQ 1504 C
			70	27 ⁹ / ₁₆	SQ 1505 C
			80	31 ¹ / ₂	SQ 1506 C
			90	35 ⁷ / ₁₆	SQ 1507 C
			100	39 ³ / ₈	SQ 1508 C
120	47 ¹ / ₄	SQ 1509 C			
45,7	17 ⁶³ / ₆₄	30	11 ¹³ / ₁₆	SQ 1510 C	
			40	15 ³ / ₄	SQ 1511 C
			45	17 ²³ / ₃₂	SQ 1512 C
			50	19 ¹ / ₁₆	SQ 1513 C
			60	23 ⁵ / ₈	SQ 1514 C
			70	27 ⁹ / ₁₆	SQ 1515 C
			80	31 ¹ / ₂	SQ 1516 C
			90	35 ⁷ / ₁₆	SQ 1517 C
			100	39 ³ / ₈	SQ 1518 C
			120	47 ¹ / ₄	SQ 1519 C
52,7	20 ³ / ₄	30	11 ¹³ / ₁₆	SQ 1520 C	
			40	15 ³ / ₄	SQ 1521 C
			45	17 ²³ / ₃₂	SQ 1522 C
			50	19 ¹ / ₁₆	SQ 1523 C
			60	23 ⁵ / ₈	SQ 1524 C
			70	27 ⁹ / ₁₆	SQ 1525 C
			80	31 ¹ / ₂	SQ 1526 C
			90	35 ⁷ / ₁₆	SQ 1527 C
			100	39 ³ / ₈	SQ 1528 C
			120	47 ¹ / ₄	SQ 1529 C

BASE CENTRALE
MEUBLE CENTRAL
CENTRAL UNIT
UNTERSCHRANK ZENTRALELEMENT

Opaco

Rovere
Rovere Thermo
Noce

Lucido
Wood

Effetto metallo

A

B

C - W

E

H 40

15³/₄

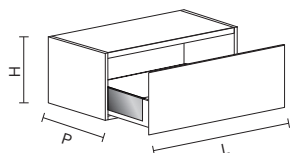

Base 1 cassetto con sponde in vetro. Apertura push. Top non compreso.

Meuble 1 tiroir avec côtés en verre. Ouverture Push. Top non inclus.

Cabinet 1 drawer with glass sides. Push opening. Top not included.

Basi-elemente 1 Schublade mit Zargen aus Glas. Push Öffnung. Top nicht im Preis enthalten.

H	P	L	ART.			
40	15 ³ / ₄	40,7	16 ¹ / ₃₂	30	11 ¹³ / ₁₆	SQ 1550 C
			30	15 ³ / ₄	SQ 1551 C	
			45	17 ²³ / ₃₂	SQ 1552 C	
			50	19 ¹ / ₁₆	SQ 1553 C	
			60	23 ⁵ / ₈	SQ 1554 C	
			70	27 ⁹ / ₁₆	SQ 1555 C	
			80	31 ¹ / ₂	SQ 1556 C	
			90	35 ⁷ / ₁₆	SQ 1557 C	
			100	39 ³ / ₈	SQ 1558 C	
			120	47 ¹ / ₄	SQ 1559 C	
45,7	17 ⁶³ / ₆₄	30	11 ¹³ / ₁₆	SQ 1560 C		
			40	15 ³ / ₄	SQ 1561 C	
			45	17 ²³ / ₃₂	SQ 1562 C	
			50	19 ¹ / ₁₆	SQ 1563 C	
			60	23 ⁵ / ₈	SQ 1564 C	
			70	27 ⁹ / ₁₆	SQ 1565 C	
			80	31 ¹ / ₂	SQ 1566 C	
			90	35 ⁷ / ₁₆	SQ 1567 C	
			100	39 ³ / ₈	SQ 1568 C	
			120	47 ¹ / ₄	SQ 1569 C	
52,7	20 ³ / ₄	30	11 ¹³ / ₁₆	SQ 1570 C		
			40	15 ³ / ₄	SQ 1571 C	
			45	17 ²³ / ₃₂	SQ 1572 C	
			50	19 ¹ / ₁₆	SQ 1573 C	
			60	23 ⁵ / ₈	SQ 1574 C	
			70	27 ⁹ / ₁₆	SQ 1575 C	
			80	31 ¹ / ₂	SQ 1576 C	
			90	35 ⁷ / ₁₆	SQ 1577 C	
			100	39 ³ / ₈	SQ 1578 C	
			120	47 ¹ / ₄	SQ 1579 C	

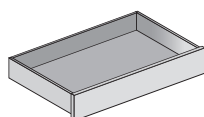

Cassetto interno opzionale
Tiroir interne opzionale
Possible inner drawer
Innenschublade möglich

BASE CENTRALE
MEUBLE CENTRAL
CENTRAL UNIT
UNTERSCHRANK ZENTRALELEMENT

Opaco

Rovere
Rovere Thermo
Noce

Lucido
Wood

Effetto metallo

A

B

C - W

E

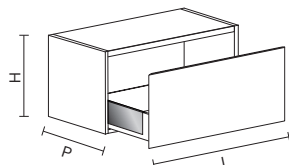
H 50,619⁵⁴/₆₄

Base 1 cassetto con sponde in vetro. Apertura push. Top non compreso.

Meuble 1 tiroir avec côtés en verre. Ouverture Push. Top non inclus.

Cabinet 1 drawer with glass sides. Push opening. Top not included.

Basi-elemente 1 Schublade mit Zargen aus Glas. Push Öffnung. Top nicht im Preis enthalten.

H	P	L	ART.			
50,6	19 ⁵⁹ / ₆₄	40,7	16 ¹ / ₃₂	30	11 ¹³ / ₁₆	SQ 1600 C
			40	15 ³ / ₄	SQ 1601 C	
			45	17 ²³ / ₃₂	SQ 1602 C	
			50	19 ¹ / ₁₆	SQ 1603 C	
			60	23 ⁵ / ₈	SQ 1604 C	
			70	27 ⁹ / ₁₆	SQ 1605 C	
			80	31 ¹ / ₂	SQ 1606 C	
			90	35 ⁷ / ₁₆	SQ 1607 C	
			100	39 ³ / ₈	SQ 1608 C	
			120	47 ¹ / ₄	SQ 1609 C	
45,7	17 ⁶³ / ₆₄	40,7	16 ¹ / ₃₂	30	11 ¹³ / ₁₆	SQ 1610 C
			40	15 ³ / ₄	SQ 1611 C	
			45	17 ²³ / ₃₂	SQ 1612 C	
			50	19 ¹ / ₁₆	SQ 1613 C	
			60	23 ⁵ / ₈	SQ 1614 C	
			70	27 ⁹ / ₁₆	SQ 1615 C	
			80	31 ¹ / ₂	SQ 1616 C	
			90	35 ⁷ / ₁₆	SQ 1617 C	
			100	39 ³ / ₈	SQ 1618 C	
			120	47 ¹ / ₄	SQ 1619 C	
52,7	20 ³ / ₄	40,7	16 ¹ / ₃₂	30	11 ¹³ / ₁₆	SQ 1620 C
			40	15 ³ / ₄	SQ 1621 C	
			45	17 ²³ / ₃₂	SQ 1622 C	
			50	19 ¹ / ₁₆	SQ 1623 C	
			60	23 ⁵ / ₈	SQ 1624 C	
			70	27 ⁹ / ₁₆	SQ 1625 C	
			80	31 ¹ / ₂	SQ 1626 C	
			90	35 ⁷ / ₁₆	SQ 1627 C	
			100	39 ³ / ₈	SQ 1628 C	
			120	47 ¹ / ₄	SQ 1629 C	

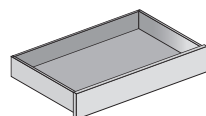

Cassetto interno opzionale

Tiroir interne opzionale

Possible inner drawer

Innenschublade möglich

BASE CENTRALE
MEUBLE CENTRAL
CENTRAL UNIT
UNTERSCHRANK ZENTRALELEMENT

Opaco

Rovere
Rovere Thermo
Noce

Lucido
Wood

Effetto metallo

A

B

C - W

E

H 60

23⁵/₈

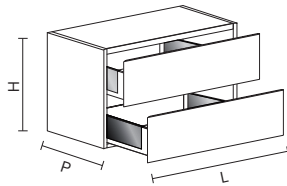

Base 2 cassetti con sponde in vetro. Apertura push. Top non compreso.

Meuble 2 tiroirs avec côtés en verre. Ouverture Push. Top non inclus.

Cabinet 2 drawers with glass sides. Push opening. Top not included.

Basiselemente 2 Schubladen mit Zargen aus Glas. Push Öffnung. Top nicht im Preis enthalten.

H	P	L	ART.			
60	23 ⁵ / ₈	40,7	16 ¹ / ₃₂	30	11 ¹³ / ₁₆	SQ 1650 C
			30	15 ³ / ₄	SQ 1651 C	
			45	17 ²³ / ₃₂	SQ 1652 C	
			50	19 ¹ / ₁₆	SQ 1653 C	
			60	23 ⁵ / ₈	SQ 1654 C	
			70	27 ⁹ / ₁₆	SQ 1655 C	
			80	31 ¹ / ₂	SQ 1656 C	
			90	35 ⁷ / ₁₆	SQ 1657 C	
			100	39 ³ / ₈	SQ 1658 C	
			120	47 ¹ / ₄	SQ 1659 C	
45,7	17 ⁶³ / ₆₄	30	11 ¹³ / ₁₆	SQ 1660 C		
			40	15 ³ / ₄	SQ 1661 C	
			45	17 ²³ / ₃₂	SQ 1662 C	
			50	19 ¹ / ₁₆	SQ 1663 C	
			60	23 ⁵ / ₈	SQ 1664 C	
			70	27 ⁹ / ₁₆	SQ 1665 C	
			80	31 ¹ / ₂	SQ 1666 C	
			90	35 ⁷ / ₁₆	SQ 1667 C	
			100	39 ³ / ₈	SQ 1668 C	
			120	47 ¹ / ₄	SQ 1669 C	
52,7	20 ³ / ₄	30	11 ¹³ / ₁₆	SQ 1670 C		
			40	15 ³ / ₄	SQ 1671 C	
			45	17 ²³ / ₃₂	SQ 1672 C	
			50	19 ¹ / ₁₆	SQ 1673 C	
			60	23 ⁵ / ₈	SQ 1674 C	
			70	27 ⁹ / ₁₆	SQ 1675 C	
			80	31 ¹ / ₂	SQ 1676 C	
			90	35 ⁷ / ₁₆	SQ 1677 C	
			100	39 ³ / ₈	SQ 1678 C	
			120	47 ¹ / ₄	SQ 1679 C	

BASE CENTRALE
MEUBLE CENTRAL
CENTRAL UNIT
UNTERSCHRANK ZENTRALELEMENT

Opaco

Rovere
Rovere Thermo
Noce

Lucido
Wood

Effetto metallo

A

B

C - W

E

H71

27⁶¹/₆₄

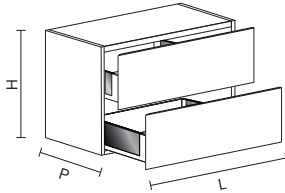

Base 2 cassetti con sponde in vetro. Apertura push. Top non compreso.

Meuble 2 tiroirs avec côtés en verre. Ouverture Push. Top non inclus.

Cabinet 2 drawers with glass sides. Push opening. Top not included.

Basiselemente 2 Schubladen mit Zargen aus Glas. Push Öffnung. Top nicht im Preis enthalten.

H	P	L	ART.					
71	27 ⁶¹ / ₆₄	40,7	16 ¹ / ₃₂	45	17 ²³ / ₃₂	SQ 1702 C		
			19 ¹ / ₁₆	50	19 ¹ / ₁₆	SQ 1703 C		
		23 ⁵ / ₈	60	23 ⁵ / ₈	SQ 1704 C			
		27 ⁹ / ₁₆	70	27 ⁹ / ₁₆	SQ 1705 C			
		31 ¹ / ₂	80	31 ¹ / ₂	SQ 1706 C			
		35 ⁷ / ₁₆	90	35 ⁷ / ₁₆	SQ 1707 C			
		39 ³ / ₈	100	39 ³ / ₈	SQ 1708 C			
		47 ¹ / ₄	120	47 ¹ / ₄	SQ 1709 C			
		45,7	17 ⁶³ / ₆₄	45	17 ²³ / ₃₂	45	17 ²³ / ₃₂	SQ 1712 C
					19 ¹ / ₁₆	50	19 ¹ / ₁₆	SQ 1713 C
23 ⁵ / ₈	60			23 ⁵ / ₈	SQ 1714 C			
27 ⁹ / ₁₆	70			27 ⁹ / ₁₆	SQ 1715 C			
31 ¹ / ₂	80			31 ¹ / ₂	SQ 1716 C			
35 ⁷ / ₁₆	90			35 ⁷ / ₁₆	SQ 1717 C			
39 ³ / ₈	100			39 ³ / ₈	SQ 1718 C			
47 ¹ / ₄	120			47 ¹ / ₄	SQ 1719 C			
52,7	20 ³ / ₄			45	17 ²³ / ₃₂	45	17 ²³ / ₃₂	SQ 1722 C
					19 ¹ / ₁₆	50	19 ¹ / ₁₆	SQ 1723 C
		23 ⁵ / ₈	60	23 ⁵ / ₈	SQ 1724 C			
		27 ⁹ / ₁₆	70	27 ⁹ / ₁₆	SQ 1725 C			
		31 ¹ / ₂	80	31 ¹ / ₂	SQ 1726 C			
		35 ⁷ / ₁₆	90	35 ⁷ / ₁₆	SQ 1727 C			
		39 ³ / ₈	100	39 ³ / ₈	SQ 1728 C			
		47 ¹ / ₄	120	47 ¹ / ₄	SQ 1729 C			

BASE CENTRALE
MEUBLE CENTRAL
CENTRAL UNIT
UNTERSCHRANK ZENTRALELEMENT

Opaco

Rovere
Rovere Thermo
Noce

Lucido
Wood

Effetto metallo

A

B

C - W

E

H 80

31½

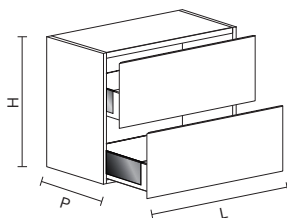
**Base 2 cassetti con sponde in vetro. Apertura push. Top non compreso.**

Meuble 2 tiroirs avec côtés en verre. Ouverture Push. Top non inclus.

Cabinet 2 drawers with glass sides. Push opening. Top not included.

Basi-elemente 2 Schubladen mit Zargen aus Glas. Push Öffnung. Top nicht im Preis enthalten.

H	P	L	ART.						
80	31½	40,7	16 1/32	45	17 23/32	SQ 1752 C			
			19 1/16	50	19 1/16	SQ 1753 C			
			23 5/8	60	23 5/8	SQ 1754 C			
			27 9/16	70	27 9/16	SQ 1755 C			
			31 1/2	80	31 1/2	SQ 1756 C			
			35 7/16	90	35 7/16	SQ 1757 C			
			39 3/8	100	39 3/8	SQ 1758 C			
			47 1/4	120	47 1/4	SQ 1759 C			
			45,7	17 63/64	45	17 23/32	45	17 23/32	SQ 1762 C
						19 1/16	50	19 1/16	SQ 1763 C
23 5/8	60	23 5/8				SQ 1764 C			
27 9/16	70	27 9/16				SQ 1765 C			
31 1/2	80	31 1/2				SQ 1766 C			
35 7/16	90	35 7/16				SQ 1767 C			
39 3/8	100	39 3/8				SQ 1768 C			
47 1/4	120	47 1/4				SQ 1769 C			
52,7	20 3/4	45				17 23/32	45	17 23/32	SQ 1772 C
						19 1/16	50	19 1/16	SQ 1773 C
			23 5/8	60	23 5/8	SQ 1774 C			
			27 9/16	70	27 9/16	SQ 1775 C			
			31 1/2	80	31 1/2	SQ 1776 C			
			35 7/16	90	35 7/16	SQ 1777 C			
			39 3/8	100	39 3/8	SQ 1778 C			
			47 1/4	120	47 1/4	SQ 1779 C			

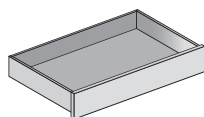

Cassetto interno opzionale

Tiroir interne opzionale

Possible inner drawer

Innenschublade möglich

Contentitori monoblocco - Containeurs monobloc - Single block containers - Monoblock Behälter

**Contentitori monoblocco completi di top in legno.
Queste basi non sono utilizzabili come porta lavabo.**

Meubles de rangement monoblocs avec plan de travail en bois.
Les lavabos ne peuvent pas être installés sur ces unités.

Single block cabinets with included wooden top.
Washbasins may not be installed on such units.

Monoblockbehälter komplett mit Holzplatten.
Es sind keine Waschtischunterschänke.

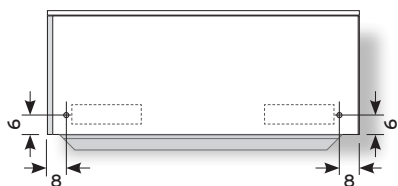

In base alla posizione finale del mobile, predisporre un punto luce comandato a 6 cm da lato inferiore ed a 8 cm dal lato destro o sinistro del mobile.

Consigliamo di abbinare l'accensione alla illuminazione principale della stanza da bagno.

Par rapport à la position final du meuble, prédisposer une arrivée électrique pour éclairage commandé à 6 cm du coté inférieur et à 8 cms des cotés droit et gauche du meuble.

Nous conseillons de raccorder à l'éclairage principal de la salle de bain.

Depending on the final position of the cabinet, place a switchable light fixture 6 cm from the lower side and 8 cm from the right or left side of the cabinet.

We recommend you to connect at the main light of your bathroom.

Ausgehend von der endgültigen Position des Möbelstücks, sollten Sie einen gesteuerten Lichtauslass 6 cm von der Unterseite und 8 cm von der rechten oder linken Seite des Badmöbels entfernt vorsehen.

Wir empfehlen, das Einschalten mit der Hauptbeleuchtung des Badezimmers zu koppeln

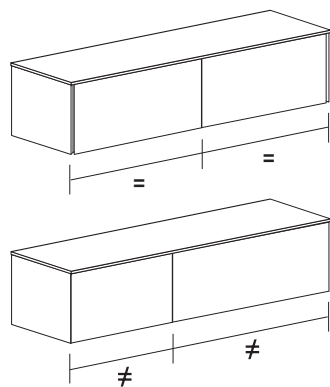

I cassetti delle basi monoblocco sono sempre larghi uguali tra loro. È possibile, su richiesta con un aumento del 20%, realizzare elementi monoblocco con 2 cassetti di larghezze diverse (max 120cm).

Les tiroirs des meubles monoblocs ont toujours la même largeur. Il est possible, sur demande avec une augmentation de 20%, de réaliser des unités monobloc avec 2 tiroirs de largeur différente (max 120cm).

The drawers of the Monoblock units are always the same width. It is possible, upon request with a 20% increase, to make Monoblock units with 2 drawers of different widths (max 120cm).

Die Schubladen der Monoblockbasen sind immer gleich breit. Es ist möglich, auf Anfrage mit einem Aufpreis von 20%, Monoblockelemente mit 2 Schubladen unterschiedlicher Breite (max 120cm).

MONOBLOCCO
MONOBLOC
MONOBLOCK
MONOBLOCK

Opaco

Rovere
Rovere Thermo
NoceLucido
Wood

Effetto metallo

A

B

C - W

E

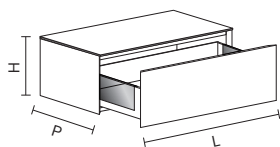
H 3011¹³/₁₆**Contenitore monoblocco, top in legno, 1 cassetto con sponde in vetro.**

Containeurs, top en bois, 1 tiroir avec côtés en verre.

Container, wooden top, 1 drawer with glass sides.

Behälter, Top aus Holz, 1 Schublade mit Zargen aus Glas.

H	P	L	ART.				
30	11 ¹³ / ₁₆	40,7	16 ¹ / ₃₂	45	17 ²³ / ₃₂	SQ 3102 M	
			50	19 ¹ / ₁₆	SQ 3103 M		
			60	23 ⁵ / ₈	SQ 3104 M		
			70	27 ⁹ / ₁₆	SQ 3105 M		
			80	31 ¹ / ₂	SQ 3106 M		
			90	35 ⁷ / ₁₆	SQ 3107 M		
			100	39 ³ / ₈	SQ 3108 M		
			120	47 ¹ / ₄	SQ 3109 M		
			45,7	17 ⁶³ / ₆₄	45	17 ²³ / ₃₂	SQ 3112 M
						50	19 ¹ / ₁₆
60	23 ⁵ / ₈	SQ 3114 M					
70	27 ⁹ / ₁₆	SQ 3115 M					
80	31 ¹ / ₂	SQ 3116 M					
90	35 ⁷ / ₁₆	SQ 3117 M					
100	39 ³ / ₈	SQ 3118 M					
120	47 ¹ / ₄	SQ 3119 M					

Contenitore monoblocco, top in legno, 2 cassetti con sponde in vetro.

Containeurs, top en bois, 2 tiroirs avec côtés en verre.

Container, wooden top, 2 drawers with glass sides.

Behälter, Top aus Holz, 2 Schubladen mit Zargen aus Glas.

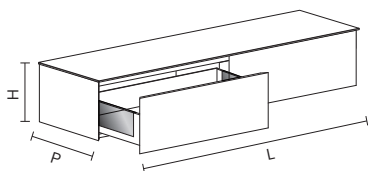

H	P	L	ART.			
30	11 ¹³ / ₁₆	40,7	16 ¹ / ₃₂	120	47 ¹ / ₄	SQ 3141 M
			140	55 ¹ / ₈	SQ 3142 M	
			160	62 ⁶³ / ₆₄	SQ 3143 M	
			180	70 ⁵⁵ / ₆₄	SQ 3144 M	
			200	78 ⁴⁷ / ₆₄	SQ 3145 M	
			45,7	17 ⁶³ / ₆₄	45	120
140	55 ¹ / ₈	SQ 3152 M				
160	62 ⁶³ / ₆₄	SQ 3153 M				
180	70 ⁵⁵ / ₆₄	SQ 3154 M				
200	78 ⁴⁷ / ₆₄	SQ 3155 M				

MONOBLOCCO
MONOBLOC
MONOBLOCK
MONOBLOCK

Opaco

Rovere
Rovere Thermo
NoceLucido
Wood

Effetto metallo

A

B

C - W

E

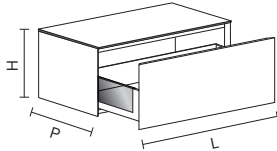
H 4015³/₄**Contenitore monoblocco, top in legno, 1 cassetto con sponde in vetro.**

Containeurs, top en bois, 1 tiroir avec côtés en verre.

Container, wooden top, 1 drawer with glass sides.

Behälter, Top aus Holz, 1 Schublade mit Zargen aus Glas.

H	P	L	ART.
40	15 ³ / ₄	40,7	16 ¹ / ₃₂
		45	17 ²³ / ₃₂
		50	19 ¹¹ / ₁₆
		60	23 ⁵ / ₈
		70	27 ⁹ / ₁₆
		80	31 ¹ / ₂
		90	35 ⁷ / ₁₆
		100	39 ³ / ₈
		120	47 ¹ / ₄
		45,7	17 ⁶³ / ₆₄
		45	17 ²³ / ₃₂
		50	19 ¹¹ / ₁₆
		60	23 ⁵ / ₈
		70	27 ⁹ / ₁₆
		80	31 ¹ / ₂
		90	35 ⁷ / ₁₆
		100	39 ³ / ₈
		120	47 ¹ / ₄

Contenitore monoblocco, top in legno, 2 cassetti con sponde in vetro.

Containeurs, top en bois, 2 tiroirs avec côtés en verre.

Container, wooden top, 2 drawers with glass sides.

Behälter, Top aus Holz, 2 Schubladen mit Zargen aus Glas.

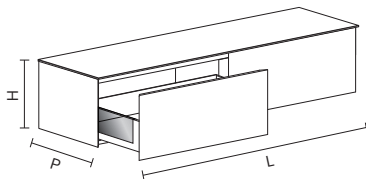

H	P	L	ART.
40	15 ³ / ₄	40,7	16 ¹ / ₃₂
		120	47 ¹ / ₄
		140	55 ¹ / ₈
		160	62 ⁶³ / ₆₄
		180	70 ⁵⁵ / ₆₄
		200	78 ⁴⁷ / ₆₄
		45,7	17 ⁶³ / ₆₄
		120	47 ¹ / ₄
		140	55 ¹ / ₈
		160	62 ⁶³ / ₆₄
		180	70 ⁵⁵ / ₆₄
		200	78 ⁴⁷ / ₆₄

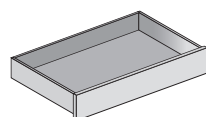

Cassetto interno opzionale

Tiroir interne opzionale

Possible inner drawer

Innenschublade möglich

Casabath si riserva il diritto di apportare tutte le modifiche tecniche, costruttive e dimensionali che riterrà opportuno al fine di migliorare il prodotto, senza darne comunicazione.

Casabath se réserve le droit d'apporter toute modification (technique, constructive, ou dimensionnelle) qu'il jugera utiles pour améliorer ses produits, sans préavis.

Casabath reserves the right to make any technical, constructive or dimensional change it may deem fit to improve its products, without notice.

Casabath behält sich das Recht vor, alle für eine Verbesserung der Produkte für angebracht gehaltenen Veränderungen hinsichtlich Technik, Bauweise und Größen vorzunehmen, ohne davon Mitteilung zu machen.

Art Direction > Graphic Design > Styling > **Casabath**

Stampa > **Sincromia**

03_2024

casabath

Via Sicilia, 70A
56035 Perignano (Pisa) Italy
Tel. +39 0587 617345
Fax + 39 0587 618072
info@casabath.it
www.casabath.it