

ZERO Stone

---

## Zero Stone

La collezione è proposta con i frontali dei cassetti e i fianchi di chiusura in Monolith Bianco 100 o vari tipi di marmo, entrambi spessore 14mm.

Ad ogni composizione devono essere sempre aggiunti 2 fianchi di finitura realizzati con lo stesso materiale dei frontali dei cassetti. La struttura interna è sempre laccata in finitura opaca.

I frontali dei cassetti hanno un telaio in alluminio verniciato nei colori abbinati al materiale esterno.

La collection est proposée avec des façades de tiroirs et des joues de finition en Monolith Blanc 100 ou en différents types de marbre, tous deux d'une épaisseur de 14mm.

A chaque composition il faut toujours rajouter 2 joues de finition réalisée dans le même matériau que les façades des tiroirs. La structure interne est toujours laquée en finition mat.

Les façades des tiroirs sont dotées d'un cadre en aluminium peint dans des couleurs assorties au matériau extérieur.

The collection is offered with drawer fronts and closing sides made of Monolith Bianco 100 or various types of marble, all 14mm thick.

Two finishing sides made of the same material as the drawer fronts must always be added to each composition.

The internal structure is always lacquered in a mat finish.

Drawer fronts have an aluminum frame painted in the colors matching the external material.

Die Kollektion wird mit Schubladenfronten und Verschlussseiten aus Monolith Bianco 100 oder verschiedenen Marmorsorten, beide 14 mm dick, angeboten.

Zu jeder Komposition müssen immer 2 Abschlussseiten hinzugefügt werden, die aus dem gleichen Material wie die Fronten der Schubladen bestehen. Die innere Struktur ist immer in mattem Finish lackiert.

Die Fronten der Schubladen haben einen lackierten Aluminiumrahmen in passenden Farben zum Außenmaterial.



### Componibile - Modulaire - Modular - Modular

Porta lavabi e Basi · Porte-lavabos et Bases · Washbasin cabinets and Base · Waschtischschrank und Basis



Larghezze porta lavabo · Largeurs porte lavabos · Washbasin widths · Waschtischschrank Breiten :	60	70	80	90	100	120				
	23 5/8	27 9/16	31 1/2	35 7/16	39 3/8	47 1/4				
Larghezze basi · Largeurs bases · Base widths · Basis Breiten :	30	40	45	50	60	70	80	90	100	120
	11 13/16	15 3/4	17 23/32	19 1/16	23 5/8	27 9/16	31 1/2	35 7/16	39 3/8	47 1/4

### Contentori - Conteneurs - Containers - Behälter

No porta lavabo · No porte-lavabos · No washbasin cabinet · No Waschtischschrank



Larghezze · Largeurs · Widths · Breiten :	47,8	52,8	62,8	72,8	82,8	92,8	102,8	122,8	142,8	162,8	182,8	202,8	242,8
	18 13/16	20 25/32	23 5/8	27 9/16	31 1/2	35 7/16	39 3/8	47 1/4	55 1/8	62 63/64	70 55/64	78 47/64	94 31/64

# Monolith

MO

Monolith

## Basi - Contenitori

L'articolo si intende con i frontali dei cassetti e i fianchi terminali in Monolith Bianco M1. Il colore interno, se non richiesto diversamente nell'ordine, è laccato Bianco 100 opaco. La struttura interna dei cassetti è in metallo: sistema Legrabox Blum.

## Bases - Conteneurs

L'article est prévu avec des façades de tiroirs et joues de finition en Monolith Blanc M1. La couleur intérieure, sauf indication contraire dans la commande, est Blanc 100 laqué mat. La structure interne des tiroirs est en métal : système Legrabox Blum.

## Bases - Container

The item is intended with drawer fronts and end sides in Monolith White M1. The internal color, unless otherwise requested in the order, is White 100 mat lacquer. The internal structure of the drawers is in metal: Legrabox Blum system.

## Basiselemente - Behälter

Der Artikel ist mit Schubladenfronten und Endseiten aus Monolith Bianco M1 ausgestattet. Die Innenfarbe ist Bianco 100 matt, sofern in der Bestellung nicht anders verlangt. Die innere Struktur der Schubladen ist aus Metall: Legrabox Blum System.



## Caratteristiche Tecniche

Il Monolith è un composto sintetico a base di resine altamente selezionate e cariche di minerali (Triidrato di alluminio) realizzato in stampo attraverso un processo polimerico. È di struttura uniforme: dalla superficie al suo interno il Monolith non presenta differenze di colore o compattezza ed è riciclabile come inerte a fine vita. Tutti gli articoli realizzati in Monolith sono prodotti nello stabilimento di Perignano, dalla miscelazione delle materie prime alle fasi finali di rifinitura. Prove di laboratorio ne esaltano le qualità se confrontate con altri prodotti simili utilizzati in alternativa.

## Caractéristiques techniques

Le Monolith est un composé synthétique à base de résines hautement sélectionnées et de charges minérales (trihydrate d'aluminium), fabriqué dans un moule par un procédé polymère. Il possède une structure uniforme : de la surface à l'intérieur, Monolith ne présente aucune différence de couleur ou de compacité et est recyclable en tant que matériau inerte à la fin de sa vie.

Tous les articles réalisés en Monolith sont produits dans l'usine de Perignano, du mélange des matières premières aux dernières phases de finition.

Les tests de laboratoire exaltent ses qualités lorsqu'on le compare à d'autres produits utilisés comme alternative.

## Technical Characteristics

Monolith is a synthetic compound based on highly selected resins and mineral fillers (Aluminium Trihydrate) made in a mould through a polymeric process. It has a uniform structure: from the surface to the inside, Monolith has no differences in colour or compactness and is recyclable as an inert material at the end of its life.

All items made of Monolith are produced in the Perignano factory, from the mixing of raw materials to the final finishing stages.

Laboratory tests extol its qualities when compared to other products used as an alternative.

## Technische Daten

Monolith ist eine synthetische Verbindung, die aus hoch ausgewählten Harzen und mineralischen Füllstoffen (Aluminiumtrihydrat) besteht, und in einer Form durch ein Polymerverfahren hergestellt wird. Monolith hat eine einheitliche Struktur: Von der Oberfläche bis zum Inneren weist er keine Unterschiede in Farbe oder Kompaktheit auf und ist als Inert am Ende der Lebensdauer recycelbar.

Alle in Monolith hergestellten Artikel werden im Werk Perignano hergestellt, von der Mischung der Rohstoffe bis zur Endbearbeitung.

Labortests heben seine Qualitäten hervor im Vergleich zu anderen ähnlichen Produkten, die alternativ verwendet werden.



**Marmo - Marbre - Marble - Marmor**

**MA**

Marmo - Marbre  
 Marble - Marmor

**Basi - Contenitori**

L'articolo si intende con frontali dei cassetti e i fianchi terminali in marmo. Il colore interno, se non richiesto diversamente nell'ordine, è quello indicato nello schema in basso. La struttura interna dei cassetti è in metallo: sistema Legrabox Blum.

**Bases - Conteneurs**

L'article est prévu avec des façades de tiroirs et joues de finition en marbre. La couleur intérieure, sauf indication contraire dans la commande, est celle indiquée dans le schéma ci-dessous. La structure interne des tiroirs est en métal : système Legrabox Blum.

**Bases - Container**

The item is intended with drawer fronts and end sides in marble. The internal color, unless otherwise requested in the order, is as shown in the diagram below. The internal structure of the drawers is in metal: Legrabox Blum system.

**Basiselemente - Behälter**

Der Artikel wird mit Schubladenfronten und Schließseiten aus Marmor angeboten. Sofern in der Bestellung nicht anders verlangt, ist die Innenfarbe im unteren Diagramm angegeben. Die innere Struktur der Schubladen besteht aus Metall: Legrabox Blum-System.

Marmo  
 Marbre  
 Marble  
 Marmor

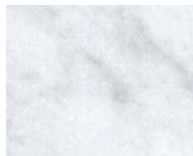

Bianco Carrara

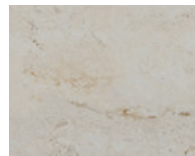

Crema di Luna

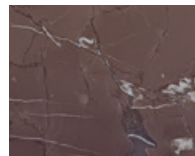

Rosa Antico chiaro



Nero Marquina

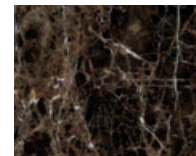

Emperador Dark

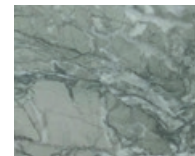

Verde Mediterraneo



Pernice

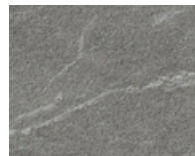

Cardoso

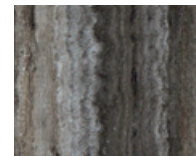

Travertino Titanium

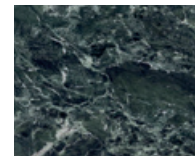

Verde Alpi

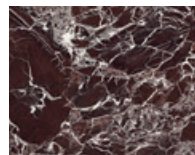

Rosso Levanto

Interno  
 Externe  
 Internally  
 Inner



101 Bianco caldo



801 Bronzo



330 Carbone



811 Rame Bronzato



640 Agata

Il marmo può presentare venature più o meno marcate, zone di colore non omogenee o piccole cavità superficiali, che non possono essere considerate difetto contestabile in quanto CARATTERISTICHE NATURALI DEL MATERIALE. I top hanno un trattamento di protezione che deve essere ripetuto regolarmente. A corredo viene fornito un kit di mantenimento per questo scopo.

Le marbre peut présenter des veines plus ou moins prononcées, des zones de couleur inégale ou de petites cavités superficielles, qui ne peuvent être considérées comme un défaut contestable car il s'agit de CARACTÉRISTIQUES NATURELLES DU MATÉRIAU. Les plateaux bénéficient d'un traitement de protection qui doit être renouvelé régulièrement. Un kit d'entretien est fourni à cet effet.

Marble may have more or less pronounced veining, uneven areas of color, or small surface cavities, which cannot be considered as defects because they are NATURAL FEATURES OF THE MATERIAL. The tops have a protective treatment that must be repeated regularly. A maintenance kit is supplied for this purpose.

Marmor kann mehr oder weniger ausgeprägte Adern, inhomogene Farbbereiche oder kleine Oberflächenhöhlräume aufweisen, die nicht als anfechtbare Mängel angesehen werden können, da es sich um NATÜRLICHE EIGENSCHAFTEN DES MATERIALS handelt. Die Platten haben eine schützende Behandlung, die regelmäßig Wiederholt werden muss. Zu diesen Zweck wird ein Pflegeset mitgeliefert.









# Zero Stone

## **Basi porta lavabo monoblocco** **Meubles bas de lavabo monobloc** **One-piece washbasin base units** **Monoblock Waschtischunterschranke**

Basi porta lavabo complete di fianchi di finitura, con larghezza dedicata ai lavabi Mèta, Métis, Sistema, Yard, Reef, Riga o Cartesio.

Se vengono scelti lavabi da appoggio Mèta, Métis, Sistema, Yard, Reef, Riga o Cartesio larghezza 60, 80, 120 cm solo vasca senza piani di appoggio laterali, devono essere utilizzate le basi porta lavabo, con larghezza dedicata, descritte nelle pagine seguenti.

Meubles sous vasque complets avec joues de finition, avec largeur dédiée pour lavabos Mèta, Métis, Sistema, Yard, Reef, Riga ou Cartesio.

Si l'on choisit des lavabos à poser Mèta, Métis, Sistema, Yard, Reef, Riga ou Cartesio d'une largeur de 60, 80, 120 cm, sans tablettes latérales, il faut utiliser des meubles sous vasque d'une largeur spécifique, décrits dans les pages suivantes.

Washbasin cabinets complete with end sides, with dedicated width for Mèta, Métis, Sistema, Yard, Reef, Riga or Cartesio washbasins..

With Mèta, Métis, Sistema, Yard, Reef, Riga or Cartesio countertop washbasins wide 60, 80, 120 cm without side parts, only the specific washbasin cabinets described on the next pages must be used.

Waschtischunterschranke komplett mit Schließseiten, mit speziellen Breiten für die Waschtische Mèta, Métis, Sistema, Yard, Reef, Riga oder Cartesio.

Bei Mèta, Métis, Sistema, Yard, Reef, Riga oder Cartesio-Aufsatzwaschtischen in den Breiten 60, 80, 120 cm ohne Seitenteile dürfen nur die auf der nächsten Seiten beschriebenen spezifischen Waschtischunterschranke verwendet werden.

## ZERO STONE

Porta lavabo  
Sink unit

Meuble sous vasque  
Waschtischunterschrank

MONOBLOCCO A PARETE  
MONOBLOC MURAL  
WALL-MOUNTED SINGLE BLOCK  
WANDMONTAGE-MONOBLOCK

MONOLITH

MARMO · MARBRE · MARBLE · MARMOR

M1

Bianco Carrara  
Crema di Luna

Emperador Dark  
Cardoso

Pernice  
Nero Marquina  
Travertino Titanio  
Verde Mediterraneo  
Rosa antico chiaro

Verde Alpi  
Rosso Levanto

# H 30 H 40

11<sup>13</sup>/<sub>16</sub>

15<sup>3</sup>/<sub>4</sub>

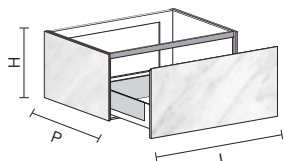

Basi porta lavabo, con larghezza dedicata ai lavabi Sistema, Yard, Reef, Riga o Cartesio.  
Complete di fianchi di chiusura.

Meuble sous vasque, avec largeur dédiée pour les lavabos Sistema, Yard, Reef, Riga ou Cartesio.  
Complètes de joues terminales.

Washbasin cabinets, with dedicated width for Sistema, Yard, Reef, Riga or Cartesio washbasins.  
Complete with closing sides.

Waschtischunterschänke mit spezieller Breite für die Waschtische Sistema, Yard, Reef, Riga oder Cartesio.  
Komplett mit Stirnseiten.

H	P	L	ART.				
30	11 <sup>13</sup> / <sub>16</sub>	45,7	17 <sup>63</sup> / <sub>64</sub>	60	23 <sup>5</sup> / <sub>8</sub>	ZS 1114	
				80	31 <sup>1</sup> / <sub>2</sub>	ZS 1116	
				120	47 <sup>1</sup> / <sub>4</sub>	ZS 1119	
	52,7	20 <sup>3</sup> / <sub>4</sub>	60	23 <sup>5</sup> / <sub>8</sub>	60	23 <sup>5</sup> / <sub>8</sub>	ZS 1124
					80	31 <sup>1</sup> / <sub>2</sub>	ZS 1126
					120	47 <sup>1</sup> / <sub>4</sub>	ZS 1129
40	15 <sup>3</sup> / <sub>4</sub>	45,7	17 <sup>63</sup> / <sub>64</sub>	60	23 <sup>5</sup> / <sub>8</sub>	ZS 1144	
				80	31 <sup>1</sup> / <sub>2</sub>	ZS 1146	
				120	47 <sup>1</sup> / <sub>4</sub>	ZS 1149	
	52,7	20 <sup>3</sup> / <sub>4</sub>	60	23 <sup>5</sup> / <sub>8</sub>	60	23 <sup>5</sup> / <sub>8</sub>	ZS 1154
					80	31 <sup>1</sup> / <sub>2</sub>	ZS 1156
					120	47 <sup>1</sup> / <sub>4</sub>	ZS 1159

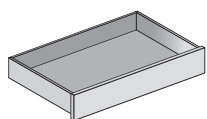

Cassetto interno opzionale per base H40. Solo con lavabi in appoggio.

Tiroir interne opzionale **seulement pour H40**. Uniquement pour les lavabos à poser.

Possible inner drawer **only fo H40**. With countertop washbasins only.

Innenschublade möglich **Nur für H40**. Nur bei Aufsatzwaschbecken.

Per lavabo da appoggio o incasso totale.  
Pour lavabo à poser ou totalement intégré.

For standing or built-in sinks.

Für Aufsatzwaschbecken oder vollständig Einbauwaschbeken.

MONOBLOCCO A PARETE  
MONOBLOC MURAL  
WALL-MOUNTED SINGLE BLOCK  
WANDMONTAGE-MONOBLOCK

MONOLITH

M1

MARMO · MARBRE · MARBLE · MARMOR

Bianco Carrara  
Crema di Luna

Emperador Dark  
Cardoso

Pernice  
Nero Marquina  
Travertino Titanio  
Verde Mediterraneo  
Rosa antico chiaro

Verde Alpi  
Rosso Levante

# H 60 H 70

23<sup>5</sup>/<sub>8</sub> 27<sup>9</sup>/<sub>16</sub>

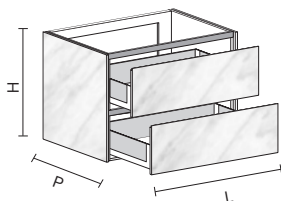

Basi porta lavabo, con larghezza dedicata ai lavabi Sistema, Yard, Reef, Riga o Cartesio.  
Complete di fianchi di chiusura.

Meuble sous vasque, avec largeur dédiée pour les lavabos Sistema, Yard, Reef, Riga ou Cartesio.  
Complètes de joues terminales.

Washbasin cabinets, with dedicated width for Sistema, Yard, Reef, Riga or Cartesio washbasins.  
Complete with closing sides.

Waschtischunterschänke mit spezieller Breite für die Waschtische Sistema, Yard, Reef, Riga oder Cartesio.  
Komplett mit Stirnseiten.

H	P	L	ART.
60	23 <sup>5</sup> / <sub>8</sub>	45,7	17 <sup>63</sup> / <sub>64</sub> 60 23 <sup>5</sup> / <sub>8</sub> ZS 1214
			80 31 <sup>1</sup> / <sub>2</sub> ZS 1216
			120 47 <sup>1</sup> / <sub>4</sub> ZS 1219
	52,7	20 <sup>3</sup> / <sub>4</sub>	60 23 <sup>5</sup> / <sub>8</sub> ZS 1224
			80 31 <sup>1</sup> / <sub>2</sub> ZS 1226
			120 47 <sup>1</sup> / <sub>4</sub> ZS 1229
70	27 <sup>9</sup> / <sub>16</sub>	45,7	17 <sup>63</sup> / <sub>64</sub> 60 23 <sup>5</sup> / <sub>8</sub> ZS 1244
			80 31 <sup>1</sup> / <sub>2</sub> ZS 1246
			120 47 <sup>1</sup> / <sub>4</sub> ZS 1249
	52,7	20 <sup>3</sup> / <sub>4</sub>	60 23 <sup>5</sup> / <sub>8</sub> ZS 1254
			80 31 <sup>1</sup> / <sub>2</sub> ZS 1256
			120 47 <sup>1</sup> / <sub>4</sub> ZS 1259

Per lavabo da appoggio o incasso totale.  
Pour lavabo à poser ou totalement intégré.  
For standing or built-in sinks.  
Für Aufsatzwaschbecken oder vollständig Einbauwaschbecken.

## MÈTA

**Lavabo da appoggio disponibile in Monolith o in marmo ricavato in un blocco unico. Completo di piletta con tappo in Monolith o marmo. Destro o sinistro. Senza troppo pieno.**

Lavabo à poser disponible en Monolith ou en marbre. Complète avec bonde en Monolith ou en marbre. Droite ou gauche. Sans trop-plein.

Countertop washbasin available in Monolith or marble carved from a single block. Complete with Monolith or marble drain plug. Right or left. Without overflow.

Aufsatzwaschbecken aus Monolith oder Marmor in einem einzigen Block. Komplett mit Ablaufgarnitur mit Monolith- oder Marmorstopfen. Rechts oder links. Ohne Überlauf.

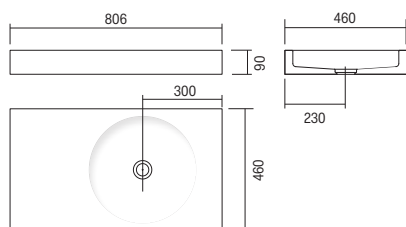

H	P	L	ART.	BIANCO CARRARA	CREMA DI LUNA	NERO MARQUINIA	VERDE ALPI	ROSSO LEVANTO
9	3 35/64	46	18 7/64	80,6	31 47/64	A1001 MM		

H	P	L	ART.	ME	M1	M2	M3
9	3 35/64	46	18 7/64	80,6	31 47/64	A1501 MO	

## MÈTIS

**Lavabo da appoggio in marmo ricavato in un blocco unico. Scarico a canale. Disponibile anche in Monolith. Destro o sinistro. Senza troppo pieno. Installabile esclusivamente su mobili porta lavabo Casabath.**

Lavabo à poser en marbre taillé dans un seul bloc. Bonde à canal. Également disponible en Monolith. Droite ou gauche. Sans trop-plein. Ne peut être installé que sur les meubles lavabos Casabath.

Countertop marble washbasin carved from a single block. Channel drain. Also available in Monolith. Right or left. Without overflow. Can only be installed on Casabath washbasin furniture.

Aufsatzwaschbecken aus Marmor in einem einzigen Block. Kanalablauf. Auch in Monolith erhältlich. Rechts oder links. Ohne Überlauf. Kann nur auf Casabath-Waschtischmöbeln installiert werden.

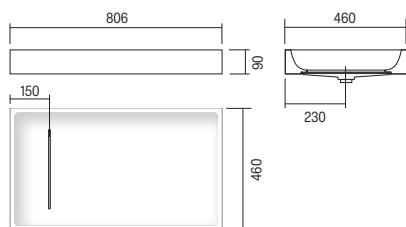

H	P	L	ART.	BIANCO CARRARA	CREMA DI LUNA	NERO MARQUINIA	VERDE ALPI	ROSSO LEVANTO
9	3 35/64	46	18 7/64	80,6	31 47/64	A1002 MM		

H	P	L	ART.	ME	M1	M2	M3
9	3 35/64	46	18 7/64	80,6	31 47/64	A1502 MO	



SISTEMA

**Lavabo da appoggio in Monolith, senza troppo pieno, con tappo piletta in Monolith. Sifone non compreso.**

Lavabo à poser en Monolith, sans trop plein, pour bonde en Monolith. Siphon non inclus.

Top washbasin in Monolith, with no overflow, for Monolith drain plug. Siphon not included

Aufsatzwaschbecken aus Monolith ohne Überlauf, für Ventil aus Monolith. Siphon nicht enthalten

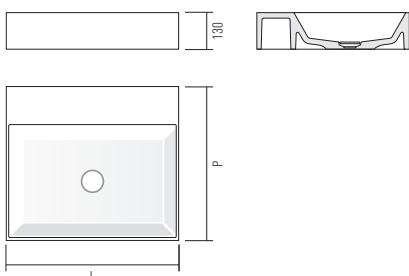

H	P	L	ART.	ME	M1	M2	M3
13	5 1/8	46	18 7/64	60	31 1/2	97041 MO	
				80	47 1/4	97051 MO	
	53	20 55/64	60	23 5/8	97046 MO		
				31 1/2	97061 MO		
				47 1/4	97071 MO		

YARD

**Lavabo da appoggio in Monolith, senza troppo pieno, con tappo piletta in Monolith. Sifone non compreso.**

Lavabo à poser en Monolith, sans trop plein, pour bonde en Monolith. Siphon non inclus.

Top washbasin in Monolith, with no overflow, for Monolith drain plug. Siphon not included

Aufsatzwaschbecken aus Monolith ohne Überlauf, für Ventil aus Monolith. Siphon nicht enthalten

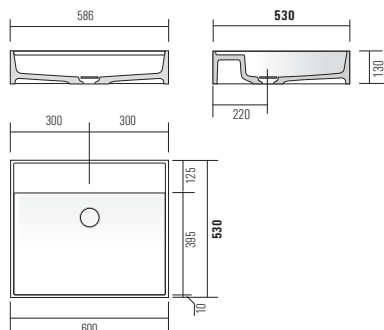

H	P	L	ART.	ME	M1	M2	M3
13	5 1/8	46	18 7/64	60	23 5/8	95260 MO	
		53	20 55/64	60	23 5/8	95300 MO	

## ZERO STONE

Lavabi per basi dedicate  
Washbasins for dedicated bases

Lavabos pour bases dédiées  
Waschbecken für spezielle Untergründe

### RIGA+

**Lavabo da appoggio in Monolith, senza troppo pieno, con scarico a canale. Sifone non compreso.**

Lavabo à poser en Monolith, sans trop plein, avec vintage à conduit. Siphon non inclus.

Top washbasin in Monolith, with no overflow, with drain channel. Siphon not included

Aufsatzwaschbecken aus Monolith ohne Überlauf, mit Kanalablauf. Siphon nicht enthalten.



#### R 60+

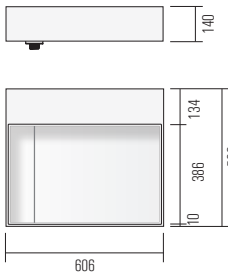

#### R 80+

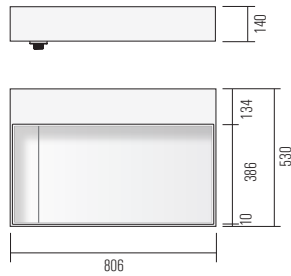

#### R 120+

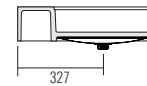
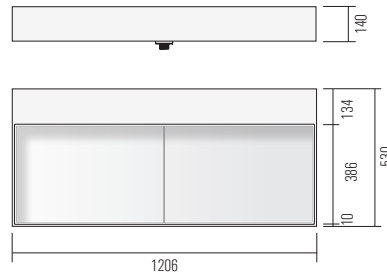

H	P	L	ART.	ME	M1	M2	M3
14	5 33/64	53	20 55/64	60,6	23 55/64	980600 MO	
				80,6	31 47/64	980800 MO	
				120,6	47 31/64	981200 MO	

### REEF

**Lavabo da appoggio in Monolith, senza troppo pieno, con scarico a canale. Sifone non compreso.**

Lavabo à poser en Monolith, sans trop plein, avec vintage à conduit. Siphon non inclus.

Top washbasin in Monolith, with no overflow, with drain channel. Siphon not included

Aufsatzwaschbecken aus Monolith ohne Überlauf, mit Kanalablauf. Siphon nicht enthalten.

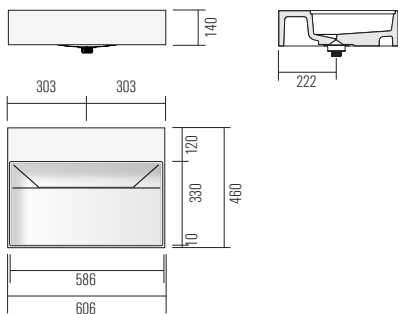
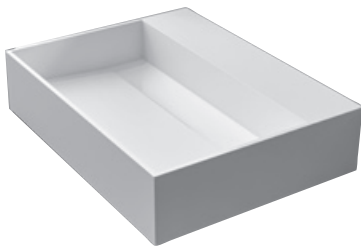

H	P	L	ART.	ME	M1	M2	M3
14	5 33/64	46	18 7/64	60	23 5/8	984060 MO	

CARTESIO

**Lavabo da appoggio in Monolith, senza troppo pieno, con scarico a canale. Sifone non compreso.**

Lavabo à poser en Monolith, sans trop plein, avec vintage à conduit. Siphon non inclus.

Top washbasin in Monolith, with no overflow, with drain channel. Siphon not included

Aufsatzwaschbecken aus Monolith ohne Überlauf, mit Kanalablauf. Siphon nicht enthalten.

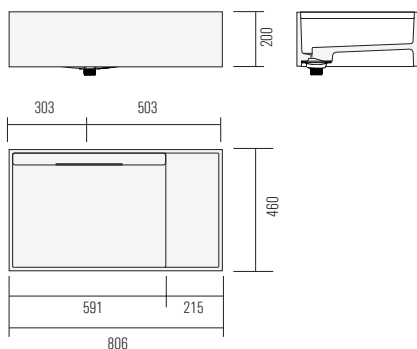

H	P	L	ART.	ME	M1	Verniciato / Laquered
20	7 7/8	46	18 7/64	80	31 1/2	986071MO
20	7 7/8	46	18 7/64	80	31 1/2	986071MOV





# Zero Stone

Lavorazioni su misura, in larghezza, altezza o profondità, degli elementi di serie riportati nelle pagine seguenti comportano un aumento del 20% sul prezzo dell'articolo.

La fattibilità di ogni tipo di lavorazione su misura deve essere sempre valutata e confermata dalla azienda.

Les articles sur mesure en largeur, hauteur ou profondeur, des éléments standards présentés dans les pages suivantes entraînent une augmentation de 20% du prix de l'article.

La faisabilité de tous éléments sur mesure doit toujours être évaluée et confirmée par l'entreprise.

Customized items both in width, height and depth of the standard items shown on the following pages result in a 20% increase.

All customized requests must always be considered and approved by the company.

Maßgeschneiderte Bearbeitungen in Breite, Höhe oder Tiefe der auf den folgenden Seiten aufgelisteten Serienelemente führen zu einer Erhöhung des Artikelpreises um 20%.

Die Machbarkeit von maßgeschneiderten Verarbeitungen muss immer vom Unternehmen bewertet und bestätigt werden.

## MONOLITH

## MARMO · MARBRE · MARBLE · MARMOR

M1

Bianco Carrara  
Crema di LunaEmperador Dark  
CardosoPernice  
Nero Marquina  
Travertino Titanio  
Verde Mediterraneo  
Rosa antico chiaroVerde Alpi  
Rosso Levanto**H 30**11<sup>13</sup>/<sub>16</sub>**Portalavabo, 1 cassetto con sponde in vetro. Top non compreso.**

Porte-lavabo 1 tiroir avec côtés en verre. Top non inclus.

Washbasin 1 drawer with glass sides. Top not included.

Waschtisch 1 Schublade mit Zargen aus Glas. Top nicht im Preis enthalten.

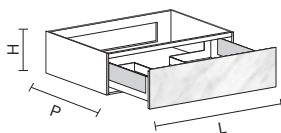

H	P	L	ART.			
30	11 <sup>13</sup> / <sub>16</sub>	45,7	17 <sup>63</sup> / <sub>64</sub>	60	23 <sup>5</sup> / <sub>8</sub>	ZS 2314
				70	27 <sup>9</sup> / <sub>16</sub>	ZS 2315
				80	31 <sup>1</sup> / <sub>2</sub>	ZS 2316
				90	35 <sup>7</sup> / <sub>16</sub>	ZS 2317
				100	39 <sup>3</sup> / <sub>8</sub>	ZS 2318
				120	47 <sup>1</sup> / <sub>4</sub>	ZS 2319
52,7	20 <sup>3</sup> / <sub>4</sub>	45,7	17 <sup>63</sup> / <sub>64</sub>	60	23 <sup>5</sup> / <sub>8</sub>	ZS 2324
				70	27 <sup>9</sup> / <sub>16</sub>	ZS 2325
				80	31 <sup>1</sup> / <sub>2</sub>	ZS 2326
				90	35 <sup>7</sup> / <sub>16</sub>	ZS 2327
				100	39 <sup>3</sup> / <sub>8</sub>	ZS 2328
				120	47 <sup>1</sup> / <sub>4</sub>	ZS 2329

Per lavabo da appoggio o incasso totale.  
Pour lavabo à poser ou totalement intégré.  
For standing or built-in sinks.  
Für Aufsatzwaschbecken oder vollständig Einbauwaschbecken.

Ad ogni composizione devono essere sempre aggiunti 2 fianchi di chiusura.  
Pour chaque composition ajouter 2 joues terminales  
Two end sides must always be added to each composition.  
Zu jeder Komposition sollen immer 2 Abschlusswände hinzugefügt werden.

MONOLITH

MARMO · MARBRE · MARBLE · MARMOR

M1

Bianco Carrara  
Crema di Luna

Emperador Dark  
Cardoso

Pernice  
Nero Marquinia  
Travertino Titanio  
Verde Mediterraneo  
Rosa antico chiaro

Verde Alpi  
Rosso Levante

# H 40

15 3/4

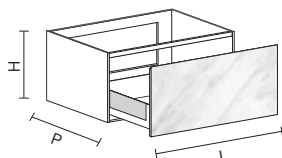

Portalavabo, 1 cassetto con sponde in vetro. Top non compreso.

Porte-lavabo 1 tiroir avec côtés en verre. Top non inclus.

Washbasin 1 drawer with glass sides. Top not included.

Waschtisch 1 Schublade mit Zargen aus Glas. Top nicht im Preis enthalten.

H	P	L	ART.			
40	15 3/4	45,7	17 63/64	60	23 5/8	ZS 2344
		70	27 9/16	ZS 2345		
		80	31 1/2	ZS 2346		
		90	35 7/16	ZS 2347		
		100	39 3/8	ZS 2348		
		120	47 1/4	ZS 2349		
52,7	20 3/4	60	23 5/8	ZS 2354		
		70	27 9/16	ZS 2355		
		80	31 1/2	ZS 2356		
		90	35 7/16	ZS 2357		
		100	39 3/8	ZS 2358		
		120	47 1/4	ZS 2359		

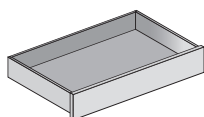

Cassetto interno opzionale. Solo con lavabi in appoggio.

Tiroir interne opzionale. Uniquement pour les lavabos à poser.

Possible inner drawer. With countertop washbasins only.

Innenschublade möglich. Nur bei Aufsatzwaschbecken.

Per lavabo da appoggio o incasso totale.  
Pour lavabo à poser ou totalement intégré.

For standing or built-in sinks.

Für Aufsatzwaschbecken oder vollständig Einbauwaschbecken.

Ad ogni composizione devono essere sempre aggiunti 2 fianchi di chiusura.

Pour chaque composition ajouter 2 joues terminales

Two end sides must always be added to each composition.

Zu jeder Komposition sollen immer 2 Abschlusswände hinzugefügt werden.

## MONOLITH

## MARMO · MARBRE · MARBLE · MARMOR

M1

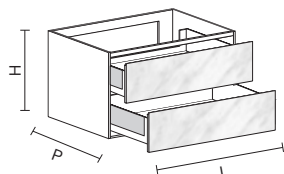
Bianco Carrara  
Crema di LunaEmperador Dark  
CardosoPernice  
Nero Marquinia  
Travertino Titanio  
Verde Mediterraneo  
Rosa antico chiaroVerde Alpi  
Rosso Levanto**H 60**  
23<sup>5</sup>/<sub>8</sub>**Porta lavabo, 2 cassetti con sponde in vetro. Top non compreso.**

Porte-lavabo 2 tiroirs avec côtés en verre. Top non inclus.

Washbasin 2 drawers with glass sides. Top not included.

Waschtisch 2 Schubladen mit Zargen aus Glas. Top nicht im Preis enthalten.

H	P	L	ART.			
60	23 <sup>5</sup> / <sub>8</sub>	45,7	17 <sup>63</sup> / <sub>64</sub>	60	23 <sup>5</sup> / <sub>8</sub>	ZS 2414
				70	27 <sup>9</sup> / <sub>16</sub>	ZS 2415
				80	31 <sup>1</sup> / <sub>2</sub>	ZS 2416
				90	35 <sup>7</sup> / <sub>16</sub>	ZS 2417
				100	39 <sup>3</sup> / <sub>8</sub>	ZS 2418
				120	47 <sup>1</sup> / <sub>4</sub>	ZS 2419
		52,7	20 <sup>3</sup> / <sub>4</sub>	60	23 <sup>5</sup> / <sub>8</sub>	ZS 2424
70	27 <sup>9</sup> / <sub>16</sub>			ZS 2425		
80	31 <sup>1</sup> / <sub>2</sub>			ZS 2426		
90	35 <sup>7</sup> / <sub>16</sub>			ZS 2427		
100	39 <sup>3</sup> / <sub>8</sub>			ZS 2428		
120	47 <sup>1</sup> / <sub>4</sub>			ZS 2429		

Per lavabo da appoggio o incasso totale.  
Pour lavabo à poser ou totalement intégré.  
For standing or built-in sinks.  
Für Aufsatzwaschbecken oder vollständig Einbauwaschbecken.

Ad ogni composizione devono essere sempre aggiunti 2 fianchi di chiusura.  
Pour chaque composition ajouter 2 joues terminales  
Two end sides must always be added to each composition.  
Zu jeder Komposition sollen immer 2 Abschlusswände hinzugefügt werden.



MONOLITH

MARMO · MARBRE · MARBLE · MARMOR

M1

Bianco Carrara  
Crema di Luna

Emperador Dark  
Cardoso

Pernice  
Nero Marquinia  
Travertino Titanio  
Verde Mediterraneo  
Rosa antico chiaro

Verde Alpi  
Rosso Levante

**H 70**  
27<sup>9</sup>/<sub>16</sub>

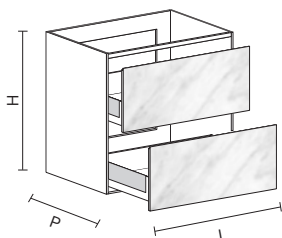

Porta-lavabo, 2 cassetti con sponde in vetro. Top non compreso.

Porte-lavabo 2 tiroirs avec côtés en verre. Top non inclus.

Washbasin 2 drawers with glass sides. Top not included.

Waschtisch 2 Schubladen mit Zargen aus Glas. Top nicht im Preis enthalten.

H	P	L	ART.			
70	27 <sup>9</sup> / <sub>16</sub>	45,7	17 <sup>63</sup> / <sub>64</sub>	60	23 <sup>5</sup> / <sub>8</sub>	ZS 2454
		60	27 <sup>9</sup> / <sub>16</sub>	ZS 2455		
		80	31 <sup>1</sup> / <sub>2</sub>	ZS 2456		
		90	35 <sup>7</sup> / <sub>16</sub>	ZS 2457		
		100	39 <sup>3</sup> / <sub>8</sub>	ZS 2458		
		120	47 <sup>1</sup> / <sub>4</sub>	ZS 2459		
52,7	20 <sup>3</sup> / <sub>4</sub>	60	23 <sup>5</sup> / <sub>8</sub>	ZS 2464		
		70	27 <sup>9</sup> / <sub>16</sub>	ZS 2465		
		80	31 <sup>1</sup> / <sub>2</sub>	ZS 2466		
		90	35 <sup>7</sup> / <sub>16</sub>	ZS 2467		
		100	39 <sup>3</sup> / <sub>8</sub>	ZS 2468		
		120	47 <sup>1</sup> / <sub>4</sub>	ZS 2469		

Per lavabo da appoggio o incasso totale.  
Pour lavabo à poser ou totalement intégré.  
For standing or built-in sinks.  
Für Aufsatzwaschbecken oder vollständig Einbauwaschbecken.

Ad ogni composizione devono essere sempre aggiunti 2 fianchi di chiusura.  
Pour chaque composition ajouter 2 joues terminales  
Two end sides must always be added to each composition.  
Zu jeder Komposition sollen immer 2 Abschlusswände hinzugefügt werden.

## MONOLITH

## MARMO · MARBRE · MARBLE · MARMOR

M1

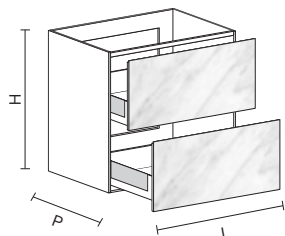
Bianco Carrara  
Crema di LunaEmperador Dark  
CardosoPernice  
Nero Marquina  
Travertino Titanio  
Verde Mediterraneo  
Rosa antico chiaroVerde Alpi  
Rosso Levanto**H 80**  
31½**Portalavabo, 2 cassetti con sponde in vetro. Top non compreso.**

Porte-lavabo 2 tiroirs avec côtés en verre. Top non inclus.

Washbasin 2 drawers with glass sides. Top not included.

Waschtisch 2 Schubladen mit Zargen aus Glas. Top nicht im Preis enthalten.

H	P	L	ART.			
80	31½	45,7	17 63/64	60	23 5/8	ZS 2484
				70	27 9/16	ZS 2485
				80	31½	ZS 2486
				90	35 7/16	ZS 2487
				100	39 3/8	ZS 2488
				120	47 ¼	ZS 2489
52,7	20 ¾			60	23 5/8	ZS 2494
				70	27 9/16	ZS 2495
				80	31½	ZS 2496
				90	35 7/16	ZS 2497
				100	39 3/8	ZS 2498
				120	47 ¼	ZS 2499

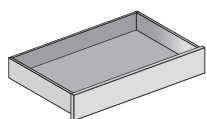

Cassetto interno opzionale. Solo con lavabi in appoggio.

Tiroir interne opzionale. Uniquement pour les lavabos à poser.

Possible inner drawer. With countertop washbasins only.

Innenschublade möglich. Nur bei Aufsatzwaschbecken.

Per lavabo da appoggio o incasso totale.  
Pour lavabo à poser ou totalement intégré.  
For standing or built-in sinks.  
Für Aufsatzwaschbecken oder vollständig Einbauwaschbecken.

Ad ogni composizione devono essere sempre aggiunti 2 fianchi di chiusura.  
Pour chaque composition ajouter 2 joues terminales  
Two end sides must always be added to each composition.  
Zu jeder Komposition sollen immer 2 Abschlusswände hinzugefügt werden.

Zoccolo non compreso.  
Socle non compris.  
Wainscot not included.  
Sockel nicht enthalten.



## MONOLITH

## MARMO · MARBRE · MARBLE · MARMOR

M1

Bianco Carrara  
Crema di LunaEmperador Dark  
CardosoPernice  
Nero Marquina  
Travertino Titanio  
Verde Mediterraneo  
Rosa antico chiaroVerde Alpi  
Rosso Levanto

## H 30

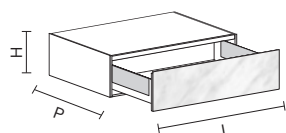
11<sup>13</sup>/<sub>16</sub>

Base 1 cassetto con sponde in vetro. Top non compreso.

Meuble 1 tiroir avec côtés en verre. Top non inclus.

Cabinet 1 drawer with glass sides. Top not included.

Basiselemente 1 Schublade mit Zargen aus Glas. Top nicht im Preis enthalten.

H	P	L	ART.
30	11 <sup>13</sup> / <sub>16</sub>	45,7	17 <sup>63</sup> / <sub>64</sub>
		30	11 <sup>13</sup> / <sub>16</sub>
		40	15 <sup>3</sup> / <sub>4</sub>
		45	17 <sup>23</sup> / <sub>32</sub>
		50	19 <sup>1</sup> / <sub>16</sub>
		60	23 <sup>5</sup> / <sub>8</sub>
		70	27 <sup>9</sup> / <sub>16</sub>
		80	31 <sup>1</sup> / <sub>2</sub>
		90	35 <sup>7</sup> / <sub>16</sub>
		100	39 <sup>3</sup> / <sub>8</sub>
		120	47 <sup>1</sup> / <sub>4</sub>
	52,7	20 <sup>3</sup> / <sub>4</sub>	30
			40
			45
			50
			60
			70
			80
			90
			100
			120
			ART.
			ZS 2510
			ZS 2511
			ZS 2512
			ZS 2513
			ZS 2514
			ZS 2515
			ZS 2516
			ZS 2517
			ZS 2518
			ZS 2519
			ZS 2520
			ZS 2521
			ZS 2522
			ZS 2523
			ZS 2524
			ZS 2525
			ZS 2526
			ZS 2527
			ZS 2528
			ZS 2529

Ad ogni composizione devono essere sempre aggiunti 2 fianchi di chiusura.

Pour chaque composition ajouter 2 joues terminales

Two end sides must always be added to each composition.

Zu jeder Komposition sollen immer 2 Abschlusswände hinzugefügt werden.

## MONOLITH

## MARMO · MARBRE · MARBLE · MARMOR

M1

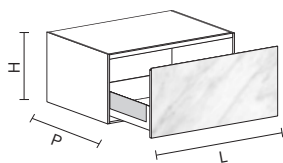
Bianco Carrara  
Crema di LunaEmperador Dark  
CardosoPernice  
Nero Marquinia  
Travertino Titanio  
Verde Mediterraneo  
Rosa antico chiaroVerde Alpi  
Rosso Levante**H 40**15 <sup>3</sup>/<sub>4</sub>**Base 1 cassetto con sponde in vetro. Top non compreso.**

Meuble 1 tiroir avec côtés en verre. Top non inclus.

Cabinet 1 drawer with glass sides. Top not included.

Basiselemente 1 Schublade mit Zargen aus Glas. Top nicht im Preis enthalten.

H	P	L	ART.
40	15 <sup>3</sup> / <sub>4</sub>	45,7	17 <sup>63</sup> / <sub>64</sub>
		30	11 <sup>13</sup> / <sub>16</sub>
		40	15 <sup>3</sup> / <sub>4</sub>
		45	17 <sup>23</sup> / <sub>32</sub>
		50	19 <sup>11</sup> / <sub>16</sub>
		60	23 <sup>5</sup> / <sub>8</sub>
		70	27 <sup>9</sup> / <sub>16</sub>
		80	31 <sup>1</sup> / <sub>2</sub>
		90	35 <sup>7</sup> / <sub>16</sub>
		100	39 <sup>3</sup> / <sub>8</sub>
		120	47 <sup>1</sup> / <sub>4</sub>
52,7	20 <sup>3</sup> / <sub>4</sub>	30	11 <sup>13</sup> / <sub>16</sub>
		40	15 <sup>3</sup> / <sub>4</sub>
		45	17 <sup>23</sup> / <sub>32</sub>
		50	19 <sup>11</sup> / <sub>16</sub>
		60	23 <sup>5</sup> / <sub>8</sub>
		70	27 <sup>9</sup> / <sub>16</sub>
		80	31 <sup>1</sup> / <sub>2</sub>
		90	35 <sup>7</sup> / <sub>16</sub>
		100	39 <sup>3</sup> / <sub>8</sub>
		120	47 <sup>1</sup> / <sub>4</sub>

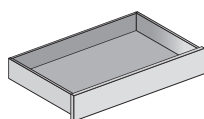

Cassetto interno opzionale

Tiroir interne opzionale

Possible inner drawer

Innenschublade möglich

Ad ogni composizione devono essere sempre aggiunti 2 fianchi di chiusura.

Pour chaque composition ajouter 2 joues terminales

Two end sides must always be added to each composition.

Zu jeder Komposition sollen immer 2 Abschlusswände hinzugefügt werden.

## MONOLITH

## MARMO · MARBRE · MARBLE · MARMOR

M1

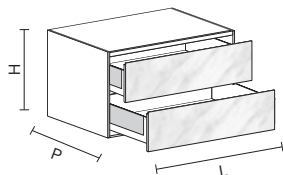
Bianco Carrara  
Crema di LunaEmperador Dark  
CardosoPernice  
Nero Marquina  
Travertino Titanio  
Verde Mediterraneo  
Rosa antico chiaroVerde Alpi  
Rosso Levanto**H 60**  
23<sup>5</sup>/<sub>8</sub>**Base 2 cassetti con sponde in vetro. Top non compreso.**

Meuble 2 tiroirs avec côtés en verre. Top non inclus.

Cabinet 2 drawers with glass sides. Top not included.

Basiselemente 2 Schubladen mit Zargen aus Glas. Top nicht im Preis enthalten.

H	P	L	ART.			
60	23 <sup>5</sup> / <sub>8</sub>	45,7	17 <sup>63</sup> / <sub>64</sub>	30	11 <sup>13</sup> / <sub>16</sub>	ZS 2660
				40	15 <sup>3</sup> / <sub>4</sub>	ZS 2661
				45	17 <sup>23</sup> / <sub>32</sub>	ZS 2662
				50	19 <sup>1</sup> / <sub>16</sub>	ZS 2663
				60	23 <sup>5</sup> / <sub>8</sub>	ZS 2664
				70	27 <sup>9</sup> / <sub>16</sub>	ZS 2665
				80	31 <sup>1</sup> / <sub>2</sub>	ZS 2666
				90	35 <sup>7</sup> / <sub>16</sub>	ZS 2667
				100	39 <sup>3</sup> / <sub>8</sub>	ZS 2668
				120	47 <sup>1</sup> / <sub>4</sub>	ZS 2669
			52,7	20 <sup>3</sup> / <sub>4</sub>	30	11 <sup>13</sup> / <sub>16</sub>
	40	15 <sup>3</sup> / <sub>4</sub>				ZS 2671
	45	17 <sup>23</sup> / <sub>32</sub>				ZS 2672
	50	19 <sup>1</sup> / <sub>16</sub>				ZS 2673
	60	23 <sup>5</sup> / <sub>8</sub>				ZS 2674
	70	27 <sup>9</sup> / <sub>16</sub>				ZS 2675
	80	31 <sup>1</sup> / <sub>2</sub>				ZS 2676
	90	35 <sup>7</sup> / <sub>16</sub>				ZS 2677
	100	39 <sup>3</sup> / <sub>8</sub>				ZS 2678
	120	47 <sup>1</sup> / <sub>4</sub>				ZS 2679

Per lavabo da appoggio o incasso totale.

Pour lavabo à poser ou totalement intégré.

For standing or built-in sinks.

Für Aufsatzwaschbecken oder vollständig Einbauwaschbecken.



MONOLITH

MARMO · MARBRE · MARBLE · MARMOR

M1

Bianco Carrara  
Crema di Luna

Emperador Dark  
Cardoso

Pernice  
Nero Marquinia  
Travertino Titanio  
Verde Mediterraneo  
Rosa antico chiaro

Verde Alpi  
Rosso Levante

**H 70**  
27<sup>9</sup>/<sub>16</sub>

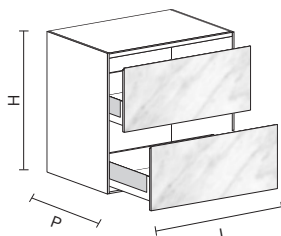

Base 2 cassetti con sponde in vetro. Top non compreso.

Meuble 2 tiroirs avec côtés en verre. Top non inclus.

Cabinet 2 drawers with glass sides. Top not included.

Basiselemente 2 Schubladen mit Zargen aus Glas. Top nicht im Preis enthalten.

H	P	L	ART.			
70	27 <sup>9</sup> / <sub>16</sub>	45,7	17 <sup>63</sup> / <sub>64</sub>	40	15 <sup>3</sup> / <sub>4</sub>	ZS 2711
				45	17 <sup>23</sup> / <sub>32</sub>	ZS 2712
				50	19 <sup>1</sup> / <sub>16</sub>	ZS 2713
				60	23 <sup>5</sup> / <sub>8</sub>	ZS 2714
				70	27 <sup>9</sup> / <sub>16</sub>	ZS 2715
				80	31 <sup>1</sup> / <sub>2</sub>	ZS 2716
				90	35 <sup>7</sup> / <sub>16</sub>	ZS 2717
				100	39 <sup>3</sup> / <sub>8</sub>	ZS 2718
				120	47 <sup>1</sup> / <sub>4</sub>	ZS 2719
		52,7	20 <sup>3</sup> / <sub>4</sub>			40
				45	17 <sup>23</sup> / <sub>32</sub>	ZS 2722
				50	19 <sup>1</sup> / <sub>16</sub>	ZS 2723
				60	23 <sup>5</sup> / <sub>8</sub>	ZS 2724
				70	27 <sup>9</sup> / <sub>16</sub>	ZS 2725
				80	31 <sup>1</sup> / <sub>2</sub>	ZS 2726
				90	35 <sup>7</sup> / <sub>16</sub>	ZS 2727
				100	39 <sup>3</sup> / <sub>8</sub>	ZS 2728
				120	47 <sup>1</sup> / <sub>4</sub>	ZS 2729

Per lavabo da appoggio o incasso totale.

Pour lavabo à poser ou totalement intégré.

For standing or built-in sinks.

Für Aufsatzwaschbecken oder vollständig Einbauwaschbecken.

## MONOLITH

## MARMO · MARBRE · MARBLE · MARMOR

M1

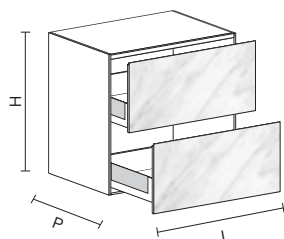
Bianco Carrara  
Crema di LunaEmperador Dark  
CardosoPernice  
Nero Marquina  
Travertino Titanio  
Verde Mediterraneo  
Rosa antico chiaroVerde Alpi  
Rosso Levanto**H 80**  
31 $\frac{1}{2}$ **Base 2 cassetti con sponde in vetro. Top non compreso.**

Meuble 2 tiroirs avec côtés en verre. Top non inclus.

Cabinet 2 drawers with glass sides. Top not included.

Basi-elemente 2 Schubladen mit Zargen aus Glas. Top nicht im Preis enthalten.

H	P	L	ART.		
70	27 $\frac{9}{16}$	45,7	17 $\frac{63}{64}$		
			40	15 $\frac{3}{4}$	ZS 2761
			45	17 $\frac{23}{32}$	ZS 2762
			50	19 $\frac{1}{16}$	ZS 2763
			60	23 $\frac{5}{8}$	ZS 2764
			70	27 $\frac{9}{16}$	ZS 2765
			80	31 $\frac{1}{2}$	ZS 2766
			90	35 $\frac{7}{16}$	ZS 2767
			100	39 $\frac{3}{8}$	ZS 2768
			120	47 $\frac{1}{4}$	ZS 2769
52,7	20 $\frac{3}{4}$	40	15 $\frac{3}{4}$	ZS 2771	
		45	17 $\frac{23}{32}$	ZS 2772	
		50	19 $\frac{1}{16}$	ZS 2773	
		60	23 $\frac{5}{8}$	ZS 2774	
		70	27 $\frac{9}{16}$	ZS 2775	
		80	31 $\frac{1}{2}$	ZS 2776	
		90	35 $\frac{7}{16}$	ZS 2777	
		100	39 $\frac{3}{8}$	ZS 2778	
		120	47 $\frac{1}{4}$	ZS 2779	

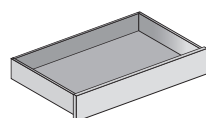

Cassetto interno opzionale  
Tiroir interne opzionale  
Possible inner drawer  
Innenschublade möglich

Ad ogni composizione devono essere sempre aggiunti 2 fianchi di chiusura.

Pour chaque composition ajouter 2 joues terminales

Two end sides must always be added to each composition.

Zu jeder Komposition sollen immer 2 Abschlusswände hinzugefügt werden.

MONOLITH

MARMO · MARBRE · MARBLE · MARMOR

M1

Bianco Carrara  
Crema di Luna

Emperador Dark  
Cardoso

Pernice  
Nero Marquinia  
Travertino Titanio  
Verde Mediterraneo  
Rosa antico chiaro

Verde Alpi  
Rosso Levante

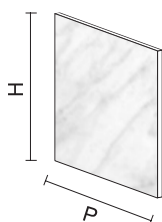

Ad ogni composizione devono essere aggiunti 2 fianchi di chiusura. (Prezzo cadauno)

Pour chaque composition ajouter deux joues terminales. (Prix à l'unité)

Add 2 closing sides to each set. (price per unit)

Jeder Zusammenstellung 2 Seitenteile dazurechnen. (Preis pro Stück)

H	P	L	ART.
30	11 <sup>19</sup> / <sub>16</sub>	45,7	17 <sup>63</sup> / <sub>64</sub> 1,4 0 <sup>35</sup> / <sub>64</sub> ZQ 7504
		52,7	20 <sup>3</sup> / <sub>4</sub> 1,4 0 <sup>35</sup> / <sub>64</sub> ZQ 7505
40	15 <sup>3</sup> / <sub>4</sub>	45,7	17 <sup>63</sup> / <sub>64</sub> 1,4 0 <sup>35</sup> / <sub>64</sub> ZQ 7507
		52,7	20 <sup>3</sup> / <sub>4</sub> 1,4 0 <sup>35</sup> / <sub>64</sub> ZQ 7508
60	23 <sup>5</sup> / <sub>8</sub>	45,7	17 <sup>63</sup> / <sub>64</sub> 1,4 0 <sup>35</sup> / <sub>64</sub> ZQ 7527
		52,7	20 <sup>3</sup> / <sub>4</sub> 1,4 0 <sup>35</sup> / <sub>64</sub> ZQ 7528
70	27 <sup>9</sup> / <sub>16</sub>	45,7	17 <sup>63</sup> / <sub>64</sub> 1,4 0 <sup>35</sup> / <sub>64</sub> ZQ 7531
		52,7	20 <sup>3</sup> / <sub>4</sub> 1,4 0 <sup>35</sup> / <sub>64</sub> ZQ 7532
80	31 <sup>1</sup> / <sub>5</sub>	45,7	17 <sup>63</sup> / <sub>64</sub> 1,4 0 <sup>35</sup> / <sub>64</sub> ZQ 7523
		52,7	20 <sup>3</sup> / <sub>4</sub> 1,4 0 <sup>35</sup> / <sub>64</sub> ZQ 7524

Nel calcolo totale della larghezza della composizione, considerare sempre lo spessore dei due fianchi di chiusura 28mm (14 + 14).

Lors du calcul de la largeur totale de la composition, il faut toujours tenir compte de l'épaisseur des deux joues de fermeture 28mm (14 + 14).

When calculating the total width of the composition, always consider the thickness of the two closing sides 28mm (14 + 14).

Bei der Berechnung der Gesamtbreite der Komposition, muss die Dicke der beiden Schließseiten 28mm (14+14) stets berücksichtigt werden.

Opaco

A

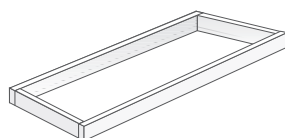

Zoccolo per basi

Socle pour meubles

Wainscot for basis

Schwelle für Basis

Prezzo al metro lineare

Prix au mètre linéaire · Price by linear metre

Preis pro Laufmeter

H	P	L	ART.
4	1 <sup>37</sup> / <sub>34</sub>	45,7	17 <sup>63</sup> / <sub>64</sub> - - 92371 TR
4	1 <sup>37</sup> / <sub>34</sub>	52,7	20 <sup>3</sup> / <sub>4</sub> - - 92372 TR



# Zero Stone

## **Contenitori** **Containeurs** **Containers** **Behälter**

Contenitori con struttura rivestita interamente in Monolith Bianco o marmo.  
Apertura per mezzo di una gola nella parte superiore.  
Questi contenitori non sono utilizzabili come basi porta lavabo.

Conteneurs avec structure entièrement revêtue de Monolith Blanc ou de marbre.  
Ouverture par une gorge dans la partie supérieure.  
Ces Conteneurs ne peuvent pas être utilisés comme meubles sous vasque.

Cabinets with frame covered entirely in Monolith White or marble.  
Opening by means of a groove at the top.  
These cabinets cannot be used as washbasin cabinets.

Behälter mit einer Struktur, die vollständig mit Monolith Bianco oder Marmor.  
Öffnung mit Griffmulde im oberen Teil.  
Diese Behälter sind nicht als Waschtischunterschrank verwendbar.

Contenitori con struttura rivestita interamente in Monolith Bianco o marmo nelle varietà indicate. Apertura per mezzo di una gola nella parte superiore. Questi contenitori non sono utilizzabili come basi porta lavabo.

Conteneurs avec structure entièrement revêtue de Monolith Blanc ou de marbre dans les variétés indiquées. Ouverture par une gorge dans la partie supérieure. Ces Conteneurs ne peuvent pas être utilisés comme meubles sous vasque.

Cabinets with frame covered entirely in Monolith White or marble in the varieties indicated. Opening by means of a groove at the top. These cabinets cannot be used as washbasin cabinets.

Behälter mit einer Struktur, die vollständig mit Monolith Bianco oder Marmor in den angegebenen Sorten bedeckt ist. Öffnung mit Griffmulde im oberen Teil. Diese Behälter sind nicht als Waschtischunterschrank verwendbar.





MONOBLOCCO  
MONOBLOC  
MONOBLOCK  
MONOBLOCK

MONOLITH

MARMO · MARBRE · MARBLE · MARMOR

M1

Bianco Carrara  
Crema di Luna

Emperador Dark  
Cardoso

Pernice  
Nero Marquinia  
Travertino Titanio  
Verde Mediterraneo  
Rosa antico chiaro

Verde Alpi  
Rosso Levante

# H 30

11<sup>13</sup>/<sub>16</sub>

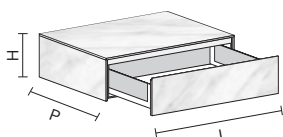

Contenitore monoblocco, 1 cassetto con sponde in vetro. Fianchi esterni, top e frontali cassetti in Monolith Bianco o marmo.

Conteneur monobloc, 1 tiroir avec côtés en verre. Jous extérieures, dessus et façades de tiroirs en Monolith Blanc ou marbre.

Single block cabinet, 1 drawer with glass sides. Outer sides, top and drawer fronts in Monolith White or marble.

Monoblockbehälter, 1 Schublade mit Zargen aus Glas. Außenseiten, Tops und Schubladenfronten aus Monolith Bianco oder Marmor.

H	P	L	ART.
30	11 <sup>13</sup> / <sub>16</sub>	45,7	17 <sup>63</sup> / <sub>64</sub>
		47,8	18 <sup>13</sup> / <sub>16</sub>
		52,8	20 <sup>25</sup> / <sub>32</sub>
		62,8	24 <sup>23</sup> / <sub>32</sub>
		72,8	28 <sup>21</sup> / <sub>32</sub>
		82,8	32 <sup>19</sup> / <sub>32</sub>
		92,8	36 <sup>17</sup> / <sub>32</sub>
		102,8	40 <sup>15</sup> / <sub>32</sub>
		122,8	48 <sup>11</sup> / <sub>32</sub>
	52,7	20 <sup>3</sup> / <sub>4</sub>	47,8
			18 <sup>13</sup> / <sub>16</sub>
			20 <sup>25</sup> / <sub>32</sub>
			24 <sup>23</sup> / <sub>32</sub>
			28 <sup>21</sup> / <sub>32</sub>
			32 <sup>19</sup> / <sub>32</sub>
			36 <sup>17</sup> / <sub>32</sub>
			40 <sup>15</sup> / <sub>32</sub>
			48 <sup>11</sup> / <sub>32</sub>
			ZS 3612
			ZS 3613
			ZS 3614
			ZS 3615
			ZS 3616
			ZS 3617
			ZS 3618
			ZS 3619
			ZS 3622
			ZS 3623
			ZS 3624
			ZS 3625
			ZS 3626
			ZS 3627
			ZS 3628
			ZS 3629

MONOBLOCCO  
MONOBLOC  
MONOBLOCK  
MONOBLOCK

MONOLITH	MARMO · MARBRE · MARBLE · MARMOR			
M1	Bianco Carrara Crema di Luna	Emperador Dark Cardoso	Pernice Nero Marquina Travertino Titanio Verde Mediterraneo Rosa antico chiaro	Verde Alpi Rosso Levanto

# H 30

11<sup>13</sup>/<sub>16</sub>

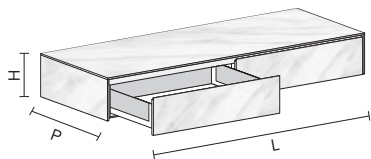

Contenitore monoblocco, 2 cassetti con sponde in vetro. Fianchi esterni, top e frontali cassetti in Monolith Bianco o marmo.

Conteneur monobloc, 2 tiroirs avec côtés en verre. Jous extérieurs, dessus et façades de tiroirs en Monolith Blanc ou marbre.

Single block cabinet, 2 drawers with glass sides. Exterior sides, top and drawer fronts in Monolith White or marble.

Monoblockbehälter, 2 Schubladen mit Zargen aus Glas. Außenseiten, Tops und Schubladenfronten aus Monolith Bianco oder Marmor.

H	P	L	ART.			
30	11 <sup>13</sup> / <sub>16</sub>	45,7	17 <sup>63</sup> / <sub>64</sub>	122,8	48 <sup>11</sup> / <sub>32</sub>	ZS 3642
				142,8	56 <sup>7</sup> / <sub>32</sub>	ZS 3643
				162,8	64 <sup>3</sup> / <sub>32</sub>	ZS 3644
				182,8	71 <sup>31</sup> / <sub>32</sub>	ZS 3645
				202,8	79 <sup>27</sup> / <sub>32</sub>	ZS 3646
				242,8	95 <sup>19</sup> / <sub>32</sub>	ZS 3647
		52,7	20 <sup>3</sup> / <sub>4</sub>	122,8	48 <sup>11</sup> / <sub>32</sub>	ZS 3652
				142,8	56 <sup>7</sup> / <sub>32</sub>	ZS 3653
				162,8	64 <sup>3</sup> / <sub>32</sub>	ZS 3654
				182,8	71 <sup>31</sup> / <sub>32</sub>	ZS 3655
202,8	79 <sup>27</sup> / <sub>32</sub>			ZS 3656		
242,8	95 <sup>19</sup> / <sub>32</sub>			ZS 3657		

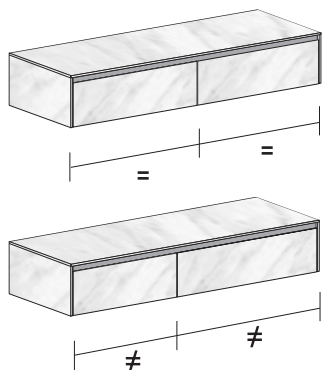

I cassetti delle basi monoblocco sono sempre larghi uguali tra loro.  
È possibile, su richiesta con un aumento del 20%, realizzare elementi monoblocco con 2 cassetti di larghezze diverse (max 120cm).

Les tiroirs des meubles monoblocs ont toujours la même largeur.  
Il est possible, sur demande avec une augmentation de 20%, de réaliser des unités monobloc avec 2 tiroirs de largeur différente (max 120cm).

The drawers of the Monoblock units are always the same width.  
It is possible, upon request with a 20% increase, to make Monoblock units with 2 drawers of different widths (max 120cm).

Die Schubladen der Monoblockbasen sind immer gleich breit.  
Es ist möglich, auf Anfrage mit einem Aufpreis von 20%, Monoblockelemente mit 2 Schubladen unterschiedlicher Breite (max 120cm).

MONOBLOCCO  
MONOBLOC  
MONOBLOCK  
MONOBLOCK

MONOLITH

MARMO · MARBRE · MARBLE · MARMOR

M1

Bianco Carrara  
Crema di Luna

Emperador Dark  
Cardoso

Pernice  
Nero Marquinia  
Travertino Titanio  
Verde Mediterraneo  
Rosa antico chiaro

Verde Alpi  
Rosso Levante

# H 40

15<sup>3</sup>/<sub>4</sub>

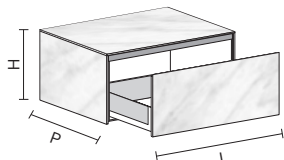

Contenitore monoblocco, 1 cassetto con sponde in vetro. Fianchi esterni, top e frontali cassetti in Monolith Bianco o marmo.

Conteneur monobloc, 1 tiroir avec côtés en verre. Joux extérieures, dessus et façades de tiroirs en Monolith Blanc ou marbre.

Single block cabinet, 1 drawer with glass sides. Outer sides, top and drawer fronts in Monolith White or marble.

Monoblockbehälter, 1 Schublade mit Zargen aus Glas. Außenseiten, Tops und Schubladenfronten aus Monolith Bianco oder Marmor.

H	P	L	ART.			
40	15 <sup>3</sup> / <sub>4</sub>	45,7	17 <sup>63</sup> / <sub>64</sub>	47,8	18 <sup>13</sup> / <sub>16</sub>	ZS 3712
				52,8	20 <sup>25</sup> / <sub>32</sub>	ZS 3713
				62,8	24 <sup>23</sup> / <sub>32</sub>	ZS 3714
				72,8	28 <sup>21</sup> / <sub>32</sub>	ZS 3715
				82,8	32 <sup>19</sup> / <sub>32</sub>	ZS 3716
				92,8	36 <sup>17</sup> / <sub>32</sub>	ZS 3717
				102,8	40 <sup>15</sup> / <sub>32</sub>	ZS 3718
				122,8	48 <sup>11</sup> / <sub>32</sub>	ZS 3719
		52,7	20 <sup>3</sup> / <sub>4</sub>	47,8	18 <sup>13</sup> / <sub>16</sub>	ZS 3722
				52,8	20 <sup>25</sup> / <sub>32</sub>	ZS 3723
62,8	24 <sup>23</sup> / <sub>32</sub>			ZS 3724		
72,8	28 <sup>21</sup> / <sub>32</sub>			ZS 3725		
82,8	32 <sup>19</sup> / <sub>32</sub>			ZS 3726		
92,8	36 <sup>17</sup> / <sub>32</sub>			ZS 3727		
102,8	40 <sup>15</sup> / <sub>32</sub>			ZS 3728		
122,8	48 <sup>11</sup> / <sub>32</sub>			ZS 3729		

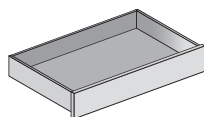

Cassetto interno opzionale  
Tiroir interne opzionale  
Possible inner drawer  
Innenschublade möglich

MONOBLOCCO  
MONOBLOC  
MONOBLOCK  
MONOBLOCK

MONOLITH	MARMO · MARBRE · MARBLE · MARMOR			
M1	Bianco Carrara Crema di Luna	Emperador Dark Cardoso	Pernice Nero Marquina Travertino Titanio Verde Mediterraneo Rosa antico chiaro	Verde Alpi Rosso Levanto

# H 40

15<sup>3</sup>/<sub>4</sub>

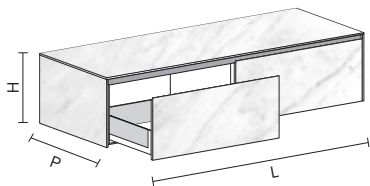

Contenitore monoblocco, 2 cassetti con sponde in vetro. Fianchi esterni, top e frontali cassetti in Monolith Bianco o marmo.

Conteneur monobloc, 2 tiroirs avec côtés en verre. Jous extérieures, dessus et façades de tiroirs en Monolith Blanc ou marbre.

Single block cabinet, 2 drawers with glass sides. Exterior sides, top and drawer fronts in Monolith White or marble.

Monoblockbehälter, 2 Schubladen mit Zargen aus Glas. Außenseiten, Tops und Schubladenfronten aus Monolith Bianco oder Marmor.

H	P	L	ART.			
40	15 <sup>3</sup> / <sub>4</sub>	45,7	17 <sup>63</sup> / <sub>64</sub>	122,8	48 <sup>11</sup> / <sub>32</sub>	ZS 3742
				142,8	56 <sup>7</sup> / <sub>32</sub>	ZS 3743
				162,8	64 <sup>3</sup> / <sub>32</sub>	ZS 3744
				182,8	71 <sup>31</sup> / <sub>32</sub>	ZS 3745
				202,8	79 <sup>27</sup> / <sub>32</sub>	ZS 3746
				242,8	95 <sup>19</sup> / <sub>32</sub>	ZS 3747
		52,7	20 <sup>3</sup> / <sub>4</sub>	122,8	48 <sup>11</sup> / <sub>32</sub>	ZS 3752
				142,8	56 <sup>7</sup> / <sub>32</sub>	ZS 3753
				162,8	64 <sup>3</sup> / <sub>32</sub>	ZS 3754
				182,8	71 <sup>31</sup> / <sub>32</sub>	ZS 3755
202,8	79 <sup>27</sup> / <sub>32</sub>			ZS 3756		
242,8	95 <sup>19</sup> / <sub>32</sub>			ZS 3757		

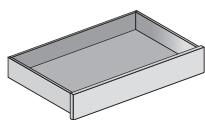

Cassetto interno opzionale  
Tiroir interne opzionale  
Possible inner drawer  
Innenschublade möglich

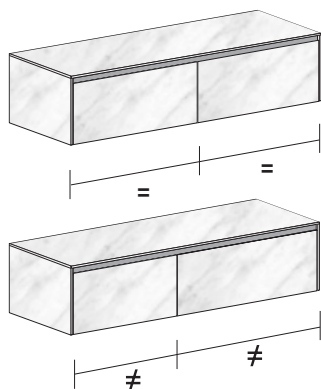

I cassetti delle basi monoblocco sono sempre larghi uguali tra loro.  
È possibile, su richiesta con un aumento del 20%, realizzare elementi monoblocco con 2 cassetti di larghezze diverse (max 120cm).

Les tiroirs des meubles monoblocs ont toujours la même largeur.  
Il est possible, sur demande avec une augmentation de 20%, de réaliser des unités monobloc avec 2 tiroirs de largeur différente (max 120cm).

The drawers of the Monoblock units are always the same width.  
It is possible, upon request with a 20% increase, to make Monoblock units with 2 drawers of different widths (max 120cm).

Die Schubladen der Monoblockbasen sind immer gleich breit.  
Es ist möglich, auf Anfrage mit einem Aufpreis von 20%, Monoblockelemente mit 2 Schubladen unterschiedlicher Breite (max 120cm).